

ALAN  
ARTU  
GOLF  
IBIS  
PACIFICO  
SCIARADA  
TREVOR  
DONDOLAMI  
POLTRONCINE  
TAVOLINI  
POUF  
ACCESSORI  
LAMPADE  
OGGETTI  
TAPPETI

**DOIMO**<sup>®</sup>  
Salotti

Doimo Salotti s.p.a.  
Via Montegrappa, 90  
31010 Mosnigo di Moriago TV Italy  
Tel. +39 0438 890511 - Fax +39 0438 890590  
info@doimosalotti.it - www.doimosalotti.it

GRUPPO **DOIMO**  
www.doimo.it

ALAN • ARTU • GOLF • IBIS • PACIFICO • SCIARADA • TREVOR • DONDOLAMI • POLTRONCINE • TAVOLINI • POUF • ACCESSORI • LAMPADE • OGGETTI • TAPPETI

volume  
**3**

ALAN  
ARTU  
GOLF  
IBIS  
PACIFICO  
SCIARADA  
TREVOR  
DONDOLAMI  
POLTRONCINE  
TAVOLINI  
POUF  
ACCESSORI  
LAMPADE  
OGGETTI  
TAPPETI

**3**  
volume

**DOIMO**<sup>®</sup>  
Salotti



# 3

volume

Alan	6
Artù	50
Golf	34
Ibis	14
Pacifico	28
Sciarada	60
Trevor	20
Dondolami	68
Poltroncine	74
Tavolini	120
Pouf	142
Accessori	164
Lampade	178
Oggetti	180
Tappeti	182

**DOIMO**<sup>®</sup>  
Salotti

## DIVANI TRASFORMABILI

Funzionalità e flessibilità sono i principali plus che chiediamo alla casa moderna, e il divano non fa eccezione: lo vogliamo d'effetto e confortevole di giorno, ma gli chiediamo anche di trasformarsi in un comodo letto, nel caso dovesse servire. Per esaudire tutte le nostre esigenze quotidiane, Doimo Salotti propone una linea di modelli trasformabili, dalle performance ottime sia nella versione divano sia nella versione letto.

Functionality and flexibility these are the main assets we look for in the modern home, And the sofa is no exception: we want it to be striking and comfortable by day, but we also want to be able to convert it into a handy bed, whenever that might be necessary. To fulfil all our everyday requirements, Doimo Salotti is offering a line of convertible models, with excellent performance both in the sofa version and in the bed version.



### 6 Alan

DESIGN UBI-K

**Essenziale e trasformista, un modello dalle linee definite che ben si adatta a contesti, stili e situazioni differenti** \_ Fundamental and practical, a model with defined lines which adapts well to different contexts, styles and situations.



### 50 Artù

DESIGN W. KRAIS

**Divano trasformabile. Esistono due versioni: NORMAL e BOX, quest'ultima nasconde all'interno del bracciolo un pratico contenitore porta oggetti** \_ Convertible sofa. There are two versions: Normal and Box, the latter has a very practical storage container hidden inside its armrest.



### 34 Golf

DESIGN W. KRAIS

**Trasformabile disponibile in tre versioni SLIM, MEDIUM e LARGE si contraddistinguono per la diversa forma e larghezza del bracciolo** \_ Convertible, available in three versions SLIM, MEDIUM and LARGE. The version differ in the different shape and width of their armrests.



### 19 Ibis

DESIGN UBI-K

**Semplicità ed armonia caratterizzano questo modello, che si concede un unico vezzo: il bracciolo classico, leggermente arrotondato e il volant importante** \_ Simplicity and harmony characterise this model, which has a unique charm: its classic armrest which is slightly rounded with an elegant flounce.



### 28 Pacifico

DESIGN DECO STUDIO

**Le forme squadrate e il design minimale caratterizzano il modello Pacifico che garantisce il massimo comfort sia come divano che come letto** \_ Its square shapes and minimal design characterise the Pacifico model which guarantees maximum comfort both as a sofa and as a bed.



### 62 Sciarada

DESIGN DANILO BONFANTI ARCH.

**Eleganza e funzionalità sono prerogative del modello Sciarada creato anche per spazi contenuti e per qualsiasi ambiente** \_ Elegance and functionality are the special qualities of the Sciarada model, created to be used even in contained spaces and for any room.



### 20 Trevor

DESIGN UBI-K

**Un divano contemporaneo che lancia un messaggio chiaro di comodità e benessere, grazie ai suoi braccioli ampi ed accoglienti dotati di confortevoli cuscini** \_ A contemporary sofa which sends out a clear message of comfort and well-being, thanks to its spacious, welcoming armrests fitted with comfortable cushions.





## 70 Dondolami

Oltre il divano. Dondolami si trasforma in oggetto ludico e di design, mantenendo però la sua vocazione di seduta estremamente comoda ed essenziale \_ Beyond the sofa. Dondolami transforms into a recreational, designer piece, yet maintains its vocation as an extremely comfortable, functional seat.



## 76 Poltroncine

Completano l'arredo sia moderno che classico. Coordinate, versatili e funzionali soprattutto nei modelli dotati di meccanismo relax, aggiungono un tocco di brio all'ambiente \_ SMALL ARMCHAIRS. They complete both modern and classic furnishings. Co-ordinated, versatile and functional, especially in the models fitted with the relaxation mechanism, they bring a touch of vivacity to the room.



## 122 Tavolini

Protagonisti nel salotto, i tavolini della nostra collezione affiancano i divani sia classici che moderni offrendo anche, per alcune versioni, un pratico contenitore \_ COFFEE TABLES. The stars of the living room, the coffee tables in our collection go with both classic and modern sofas, offering, in some versions, a practical container.



## 144 Pouf

Sono le nuove sedute informali, ideali complementi dalle molteplici qualità, disponibili in diverse forme, misure e materiali che all'occorrenza possono fungere come comodi piani d'appoggio \_ They are the new, informal seats, ideal accessories with varied qualities, available in different shapes, sizes and materials which, if need be, can also act as convenient resting surfaces.



## 166 Accessori

Specchiere, cuscini, plaid e portaoggetti coordinabili alla zona living, disponibili in varie misure e colori, perfetti per scaldare l'atmosfera \_ ACCESSORIES. Mirrors, cushions, plaid rugs and storage containers which can be co-ordinated with the living space, available in different sizes and colours, perfect for warming the room's atmosphere.



## 180 Lampade, Oggetti

Luce e soprammobili contribuiscono a creare la giusta atmosfera nello spazio living: a loro si deve quell'immaneabile tocco finale che ci fa sentire a nostro agio in un ambiente \_ LAMPS, ADORNMENTS. Light and ornaments contribute to creating the right atmosphere in the living area: they provide the vital finishing touches which help us feel at ease in a room.



## 184 Tappeti

Il tappeto da sempre veste ed abbellisce la stanza, sia che lo si scelga nei toni neutri per accompagnare l'arredo sia che lo si preferisca in colorato contrasto \_ RUGS. Rugs have always dressed up and adorned the room, both when chosen in neutral tones to go with the furniture and alternatively, where contrasting colours are preferred.

PER CONOSCERE TUTTI I NOSTRI PRODOTTI VISITA IL SITO  
To know all our products, visit the website.

[www.doimosalotti.it](http://www.doimosalotti.it)

# Alan

DESIGN UBI-K

Lineare e semplice, con braccioli squadrati, Alan è un modello versatile che si adatta ad ambienti e spazi diversi risultando sempre "a casa propria". Si presta perfettamente ad essere personalizzato, scegliendo il rivestimento preferito tra tessuto, microfibra, ecopelle o pelle, e ad essere abbellito con cuscini o plaid, con un bel tappeto o un tavolino di design. La praticità è una delle principali caratteristiche di questo divano letto, interamente sfoderabile e trasformabile in confortevole letto con rete elettrosaldata e materasso a molle adatto per l'uso quotidiano. Alan è dotato di serie di un comodo portaguanciaie nascosto, che si trova all'interno dei cuscini di schienale.

Linear and simple, with squared armrests, Alan is a versatile model which can be adapted to different rooms and areas, while always remaining completely "at home". It lends itself perfectly to being personalised, by choosing between fabric, microfibre, ecoleather or leather as its preferred cover, and to being dressed up with cushions or plaid rugs, with a pretty carpet or a designer coffee table. Practicality is one of the main features of this sofa bed; it has removable covers and can be converted into a comfortable bed with electro-welded mesh and spring mattress, perfect for everyday use. Alan is fitted as standard with a handy hidden pillow holder, which is found inside the back cushions.

ALAN divano letto da 194, con rete da 148 in tessuto colore beige EMI 64. Due cuscini da 46x46 in tessuto colore beige EMI 64. Un tavolino JACK con piano in cristallo colore bianco.

ALAN 194cm sofa bed, with 148 cm mesh in EMI 64 beige coloured fabric. Two 46x46 cm cushions in EMI 64 beige coloured fabric. A JACK coffee table with white coloured crystal surface.





## 8 Alan



Disponibile anche la poltrona letto dotata di una comoda rete elettrosaldada da 80 cm con materasso a molle o in alternativa il materasso in poliuretano alto 11 cm. L'apertura del letto si ottiene con dei semplici movimenti senza togliere i cuscini di seduta e schienale, che rimangono agganciati al meccanismo. La poltrona è fornita di un portaguanciaiale mentre i divani ne hanno due nascosti nei cuscini dello schienale.

The armchair bed fitted with a comfortable 80 cm electro-welded mesh is also available with spring mattress or, alternatively, with the polyurethane mattress 11 cm high. The bed is opened out by simple movements, without removing the seat or back cushions, which remain fastened to the mechanism. The armchair is supplied with one pillow holder while the sofas have two hidden in the cushions of the back.



ALAN divano letto da 194, con rete da 148 in tessuto colore beige EMI 64. Un tavolino JACK con piano in cristallo colore bianco.

ALAN 194cm sofa bed, with 148 cm mesh in EMI 64 beige coloured fabric. A JACK coffee table with white coloured crystal surface.





# 10 Alan

Essenzialità, comodità ed ospitalità sono le caratteristiche di Alan. Quando occorre si trasforma in un funzionale e comodo letto singolo, da una piazza e mezza o matrimoniale, che ci regala un dolce riposo.

Alan features essentiality, comfort and hospitality. When required, it converts into a comfortable and functional single, three-quarter or double bed, ensuring sweet rest.



Alan è dotato di serie di un pratico portaguanciaie nascosto che si trova all'interno del cuscino di schienale e di un confortevole materasso a molle alto 15 cm con dimensioni di larghezza rispettivamente da 72, 120, 140 e 160 cm. In alternativa è disponibile il materasso in poliuretano alto 11 cm.

Alan comes standard with a handy concealed pillow holder located inside the back cushion and a comfortable springs mattress 15 cm high and with dimensions of width, respectively 72, 120, 140 and 160 cm. Alternatively, the mattress is available in polyurethane 11 cm high.







ALAN poltrona da 124 rete da 80 in tessuto colore grigio chiaro DELFI 74. Un cuscino da 42x42 in tessuto optical colore grigio/nero DELFI 4.  
 ALAN 124 cm armchair with 80 cm mesh in DELFI 74 clear grey coloured fabric. A 42x42 cm cushion in DELFI 4 optical grey/black coloured fabric.





# Ibis

DESIGN UBI-K

L'accento classicheggiante, dato dal bracciolo morbido e dal volant importante, stempera l'essenzialità delle sedute e dello schienale del modello Ibis. Disponibile in tessuto, microfibra ed ecopelle é completamente sfoderabile. Questo divano si presta ad essere inserito tanto in ambienti dall'arredo tradizionale quanto nei salotti più moderni, per creare quel mix di stili oggi così amato ed attuale. E se arrivano ospiti, ecco che si trasforma, con dei semplici movimenti e senza togliere nessun cuscino, in un comodo letto dal comfort impareggiabile.

The classical-style accent, given by the soft armrest with elegant flounce, lessens the minimalist nature of the seats and the backrest of the Ibis model. Available in fabric, microfibre and ecoleather, its covers are completely removable. This sofa lends itself to being added as much to traditionally furnished rooms as to more modern living rooms, creating that mix of style which is so loved and so current today. And when guests arrive, it can be converted, with simple movements and without removing any cushions, into a handy bed whose comfort is incomparable.









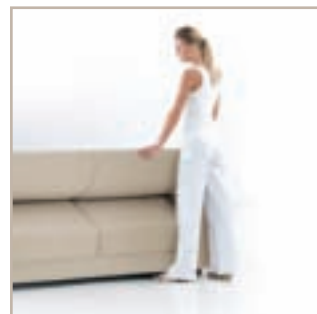

Pratica soluzione in caso si debba ospitare qualcuno per la notte, Ibis diventa, con dei semplici movimenti, un letto ampio ed accogliente, senza tuttavia rinunciare alla propria nobile eleganza.

A practical solution in the event that you may have an unexpected guest for the night, Ibis becomes, with simple movements, a spacious, welcoming bed, without losing any of its stately elegance.





# Trevor

DESIGN UBI-K

Trevor è l'immagine della comodità coniugata al presente: le linee sono essenziali e nette, le sedute ampie, lo schienale comodo e i braccioli importanti che sono dotati di serie di un morbido cuscino. Il rivestimento si può scegliere in base al proprio stile e alle proprie preferenze tra tessuto, microfibra, ecopelle o pelle nelle numerose varianti di colore. Inoltre, poiché il concetto di modernità si lega strettamente a quello di praticità, la poltrona e il divano sono interamente sfoderabili e, se gli ospiti decidono di fermarsi dopo cena, diventano un confortevole letto singolo, da una piazza e mezza o matrimoniale a seconda della misura scelta.

Trevor is the image of combined comfort today: the lines are crisp and clean, the seats spacious, with a comfortable backrest and elegant armrests fitted as standard with a soft cushion. The covers can be chosen based on your own style and preference, from fabric, microfibre, ecoleather or leather in a wide range of colours. Moreover, since the modernity concept is closely linked to that of practicality, the armchair and sofa have completely removable covers and, if guests wish to stay after dinner, they become a comfortable single, three-quarter or double bed, depending on the size chosen.





TREVOR un divano letto da 198 con rete da 148 in tessuto colore tortora FREEDOM 84. Due cuscini da 46x46 in tessuto colore tortora FREEDOM 84, un tavolino servetto da 43x43 con piano in tinta wengé.

TREVOR a 198 cm sofa bed with 148 cm mesh in FREEDOM 84 dove coloured fabric. Two 46x46 cm cushions in FREEDOM 84 dove coloured fabric, a 43x43 cm serving table with stained wengé surface.







L'imbottito dalle forme morbide e accoglienti, una soluzione elegante e di grande versatilità per il giorno e per la notte.

Trevor, l'abbraccio caldo di casa.

With its soft and welcoming padding, it is an elegant solution which is hugely versatile for day and for night.

Trevor, the warm embrace of home.





# 26 Trevor



Trevor diventa un letto ampio ed accogliente. Una pratica soluzione in caso si debba ospitare qualcuno per la notte.

A practical solution in the event that you may have an unexpected guest for the night, Trevor becomes a spacious, welcoming bed.



TREVOR un divano letto da 198 con rete da 148 in tessuto colore prugna EMI 90.  
Due cuscini da 46x46 in tessuto colore prugna EMI 90.

TREVOR a 198 cm sofa bed with 148 cm in EMI 90 plum colour fabric.  
Two 46x46 cm cushions in EMI 90 plum colour fabric.



# Pacifico

DESIGN DECO STUDIO

Dal design contemporaneo e dal comfort impareggiabile, Pacifico è un divano spazioso ed accogliente di giorno, mentre la notte, se occorre, diventa un pratico ed ampio letto. Proposto qui come divano letto, è disponibile anche solo come divano: quest'ultima versione è dotata di un meccanismo che fa scorrere le sedute in avanti in posizione relax, per godersi a pieno gli attimi di riposo durante la giornata. Completamente sfoderabile, rivestibile in tessuto, ecopelle, microfibra o pelle. Il meccanismo del letto può essere richiesto anche nella versione componibile lineare o ad angolo. Nella versione letto i cuscini dello schienale si alzano e si trasformano in una comoda testiera e i cuscini di seduta rimangono agganciati alla rete.

With its contemporary design and incomparable comfort, Pacifico is a spacious and welcoming sofa by day, while at night, where necessary, it becomes a practical and roomy bed. Offered here as a sofa bed, it is also available just as a sofa: this latter version is fitted with a mechanism for making the seats slide forward into the relaxation position, so that restful moments during the day can be enjoyed to the fullest. Completely removable covers, available in fabric, ecoleather, microfibre or leather. The bed mechanism can also be requested in the corner or linear modular versions. In the bed version, the back cushions can be raised to become a comfortable bedhead and the seat cushions remain hooked to the bedspring.





# 30 Pacifico

PACIFICO composizione formata da un laterale da 187 DX con letto e una penisola da 117x160 SX in tessuto colore panna EMI 84. Due cuscini da 46x46 in tessuto colore marrone DUDU 85 e due cuscini da 46x46 in tessuto colore fucsia EMI 80. Un pouf con vano e ruote in tessuto colore panna EMI 84. Un servetto BASIC da 43x43 con piano in wengé. Due tappeti LUX da 300x200, uno di colore argento e uno di colore avorio.

PACIFICO arrangement made up of an 187 cm right-side lateral element with bed and an 117x160 cm left-side peninsula in EMI 84 cream coloured fabric. Two 46 x46 cm cushions in DUDU 85 brown coloured fabric and two 46x46 cm cushions in EMI 80 fuchsia coloured fabric. A pouf with a compartment and wheels in EMI 84 cream coloured fabric. A BASIC 43x43 cm serving table with wengé surface. Two LUX 300x200 cm rugs, one in silver and one in ivory.







Quando Pacifico si trasforma in letto, l'elegante schienale diventa testiera: la "versione notte" non appare più come una soluzione provvisoria o di emergenza, ma, al contrario, si presenta come un'ipotesi gradevole e completa. Il living diventa camera, e diversi complementi accompagnano questa metamorfosi: dal pouf contenitore al comodo tavolino convertito in pratico comodino.

When Pacifico is transformed into a bed, the elegant backrest becomes a headboard: the "night version" no longer seems to be a temporary or emergency solution but, on the contrary, a pleasant and attractive proposition. The living room becomes a bedroom, and various accessories accompany this metamorphosis: from the container pouf to the handy coffee table converted into a practical bedside table.



L'elemento laterale da 187 cm nasconde un comodo letto a due piazze, dotato di rete elettrosaldata da 160 cm e materasso in poliuretano H 11 cm. I cuscini di schienale si alzano per aprire la rete, ma poi ritornano nella loro posizione originale, trasformandosi in una pratica testiera, mentre i cuscini di seduta rimangono agganciati al meccanismo.

The 187 cm side element hides a comfortable double bed, equipped with 160 cm electrowelded net and polyurethane mattress H 11 cm. The back cushions raise to open out the net, but then return to their original position, transforming into a practical headboard, while the seat cushions remain attached to the mechanism.





# Golf

DESIGN W. KRAIS

Gli ambienti di oggi sono sempre più ridotti nelle dimensioni. Gli appartamenti, le stanze per gli ospiti, le residenze per le vacanze sono gli spazi dove Golf risolve con efficacia qualsiasi situazione. Disponibile esclusivamente nella versione letto è adatto per chi ha esigenza di sfruttare quotidianamente un pratico letto all'interno del suo divano con una seduta che conserva una comodità straordinaria.

Il modello Golf è disponibile in tre versioni: Slim, Medium e Large che si contraddistinguono per le differenti larghezze dei braccioli che sono rispettivamente da 5, 9 o 16 cm di larghezza. Completamente sfoderabile. Rivestibile in tessuto, ecopelle, microfibra o pelle.

Today's settings are becoming increasingly smaller. Apartments, guests' rooms and apartment hotels for holidays are the spaces where Golf effectively addresses any situation. Available exclusively in the bed version, it is suitable for those needing to make daily use of a handy bed inside the sofa, with a seat offering extraordinary comfort. The Golf model is available in three versions: Slim, Medium and Large that stand out for the different widths of the armrests, which are 5, 9 or 16 cm respectively. Completely removable covers. Coverable in fabric, ecoleather, microfibre or leather.





GOLF LARGE un divano da 214 con rete da 167, braccioli da 16 in tessuto ignifugo colore bianco FIESTA 74.  
Due cuscini da 46x46 in tessuto ignifugo colore beige FIESTA 85.

GOLF LARGE, one 214 cm sofa with 167 cm spring, 16 cm armrests in FIESTA 74 white fireproof fabric.  
Two 46x46 cm cushions in FIESTA 85 beige fireproof fabric.





Divano versione LARGE con bracciolo da 16 cm.  
Sofa, LARGE version with 16 cm armrest.



Divano versione MEDIUM con bracciolo da 9 cm.  
Sofa, MEDIUM version with 9 cm armrest.



Divano versione SLIM con bracciolo da 5 cm.  
Sofa, SLIM version with 5 cm armrest.



Golf è disponibile in tre versioni: Large, Medium e Slim, che si contraddistinguono per le differenti larghezze dei braccioli che sono da 16, 9 o 5 cm di larghezza. Un divano che garantisce la massima flessibilità d'uso. Golf si adatta senza problemi ad ogni tipo di ambiente.

Golf is available in three versions: Large, Medium and Slim, that differ for the widths of the armrests, which are 16, 9 or 5 cm respectively. A sofa that guarantees maximum versatility in use. Golf easily adapts to any type of setting.







GOLF LARGE divano letto da 214 con rete da 167,  
braccioli da 16 in tessuto colore rosso EDEN 72. Il tessuto EDEN è lavabile in lavatrice.

GOLF LARGE 214 cm sofa-bed with 167 cm bedspring,  
16 cm armrests in EDEN 72 red fabric. EDEN fabric is machine-washable.



# 42 Golf

Essenzialità, comodità ed ospitalità sono le caratteristiche di Golf. Quando occorre si trasforma in un raffinato e comodo letto matrimoniale e ci regala un dolce riposo.

Essentiality, comfort and hospitality are the features of Golf. When necessary, it converts into a refined and comfortable double bed, ensuring sweet rest.

GOLF LARGE divano letto da 194 con rete da 147, braccioli da 16 in tessuto colore rosso EDEN 72 lavabile in lavatrice.  
GOLF LARGE 194 cm sofa-bed with 147 cm bedspring, 16 cm armrests in machine-washable EDEN 72 red fabric.





# 44 Golf

Golf è dotato di serie di un pratico portaguanciaie nascosto che si trova all'interno del cuscino di schienale. Golf ha un confortevole materasso a molle molto alto, da 15 cm con dimensioni di larghezza rispettivamente da 72, 120, 140 e 160 cm. In alternativa è disponibile il materasso in poliuretano alto 11 cm.

Golf comes standard with a handy concealed pillow holder located inside the back cushion. Golf has a comfortable and very thick 15 cm inner-spring mattress and widths of 72, 120, 140 and 160 cm respectively. Alternatively, is available 11 cm high a polyurethane mattress.



GOLF LARGE divano letto da 194 con rete da 147, braccioli da 16 in tessuto colore rosso EDEN 72 lavabile in lavatrice. Due cuscini da 46x46 in tessuto a righe EGIZIA 22.

GOLF LARGE 194 cm sofa-bed with 147 cm bedspring, 16 cm armrests in machine-washable EDEN 72 red fabric. Two 46x46 cm cushions in EGIZIA 22 striped fabric.





# 46 Golf



16



GOLF LARGE da 126

16 Elemento da 94 16

Poltrona versione LARGE con bracciolo da 16 cm.  
Armchair LARGE version with 16 cm armrest.



9



GOLF MEDIUM da 112

9 Elemento da 94 9

Poltrona versione MEDIUM con bracciolo da 9 cm.  
Armchair MEDIUM version with 9 cm armrest.



5



GOLF SLIM da 104

5 Elemento da 94 5

Poltrona versione SLIM con bracciolo da 5 cm.  
Armchair SLIM version with 5 cm armrest.

Golf nella versione a poltrona con una comoda rete da 79 cm e un materasso da 72 sempre alto 15 cm. La poltrona può essere rivestibile in pelle o tessuto ed è completamente sfoderabile. Golf é una poltrona dalla linea semplice con una confortevole ed accogliente seduta. Anche la poltrona Golf può essere richiesta in tre versioni: Large, Medium e Slim.

Golf in the armchair version with one comfortable 79 cm bedspring and one 72 cm mattress (15 cm thick). The armchair can be covered in leather or fabric and has completely removable covers. Golf is an armchair characterised by plain styling and offers comfortable seating. Also the Golf armchair comes in three versions: Large, Medium and Slim.







La poltrona Golf si trasforma in un letto singolo. L'apertura del letto si ottiene con dei semplici movimenti senza togliere i cuscini di seduta e schienale, che rimangono agganciati al meccanismo.

La poltrona è fornita di un portaguanciaie mentre i divani ne hanno due. Il materasso a molle è alto 15 cm. In alternativa è disponibile il materasso in poliuretano alto 11 cm.

The Golf armchair converts into a single bed. Bed opening is obtained with several simple movements without removing the seat and back cushions, which remain hooked to the mechanism. The armchair comes with one pillow holder, whereas the sofas have two. The inner-spring mattress is 15 cm thick. Alternatively, is available 11 cm high a polyurethane mattress.





# Artù

DESIGN W. KRAIS

Artù è completamente sfoderabile, un'esigenza imprescindibile nell'attuale vita moderna. Può essere di un unico colore oppure coordinabile. Come optional è possibile richiedere la coppia di cuscini poggiatesta rettangolari per accentuare la comodità e l'estetica oltre a servire come guanciali per il comodo letto. Piedi di serie in alluminio a forma cilindrica alti 8 cm. A richiesta, si possono avere i piedini in legno con finitura ciliegio e base sempre in alluminio. Artù è disponibile in due versioni: Normal e Box. Artù Box nasconde all'interno del bracciolo del divano un comodo contenitore porta-oggetti. Divano fisso e divano letto. L'apertura del letto si ottiene con dei semplici movimenti, senza togliere i cuscini dalla loro sede.

Artù has completely removable covers, a feature indispensable in today's modern life-style. It can be in one single colour or coordinated. The choice varies from fabric to ecoleather, microfibre and leather. Standard 8 cm cylindrical feet in aluminium. Cherry finish wooden feet and base in aluminium available by request. Artù is available in two versions Normal and Box. Artù Box has a object container inside the armrest of the sofa. Fixed sofa and sofa-bed. Bed opening is obtained with just a simple movement, without removing the cushions from their place.





ARTÙ NORMAL un divano letto da 220 in tessuto colore grigio perla FAUSTA 77. Piedi cilindrici in alluminio, di serie.  
Poltroncina LOFT in tessuto colore grigio perla FAUSTA 77.

ARTÙ NORMAL one 220 cm sofa-bed in FAUSTA 77 pearly-grey fabric. Cylindrical feet in aluminium, standard.  
LOFT small armchair in FAUSTA 77 pearly-grey fabric.







La versione trasformabile letto con rete elettrosaldata, nelle misure da 125, 145 e 165 cm, è dotata di un materasso a molle lungo 197 cm e alto 13 cm. In alternativa è disponibile il materasso in poliuretano alto 11 cm. Un'apposita linguetta appesa allo schienale consente una facile apertura della rete senza spostare i cuscini, che nella versione letto diventano fissi. Un gesto e voilà, c'è un letto in più.



The version converting into a bed with electrowelded bed spring, in sizes 125, 145 and 165 cm, has a 197 cm long and 13 cm thick inner-spring mattress. Alternatively, a polyurethane mattress (high 11 cm) is available. A special tab on the back allows easy opening of the bedspring without shifting the cushions, which in the bed version become fixed. Just a simple movement and.. voilà, an extra bed.





ARTÙ BOX un divano letto da 206 in tessuto colore beige EMI 64, con frontali del bracciolo BOX contenitore in FAUSTA 75. Piedi cilindrici in alluminio, di serie. Una coppia di cuscini poggiatesta optional da 56x30 in tessuto colore marrone FAUSTA 75.

ARTÙ BOX one 206 cm sofa-bed in EMI 64 beige fabric, with fronts of the BOX container armrest in FAUSTA 75. Cylindrical feet in aluminium, standard. One pair of optional 56x30 cm back cushions in FAUSTA 75 brown fabric.



La versione trasformabile, di Artù è un vero letto per tutti i giorni. Per chi ha quest'esigenza, l'utilizzo quotidiano gli calza a pennello. Artù coniuga in modo la comodità di un divano e la funzionalità di un letto. Potete tranquillamente dormire tra due guanciali, e tra due braccioli.

The convertible version of Artù is a real bed and ideal for daily use. Artù ideally combines the comfort of a sofa and the functionality of a bed. You can sleep peacefully between two pillows, and two armrests.







Il vano contenitore del bracciolo Box ha una larghezza di 11 cm, una profondità di 70 e un'altezza di 45 cm, le misure perfette per dar spazio a cuscini, dvd, cd e telecomandi e per dare al divano le dimensioni di una consolle per l'intrattenimento.

Con due vaschette montate di serie, Box diventa il complice dei momenti di puro relax.

The Box armrest container compartment has one width of 11 cm, one depth of 70 cm and height of 45 cm; the perfect sizes for holding cushions, dvds, cds and remote controls and to give the sofa the dimensions of a console for entertainment.

With two trays fitted standard, Box becomes the companion of moments of pure relaxation.



ARTÙ BOX un divano da 206 in tessuto colore verde GENNIFER 6. Piedi cilindrici in alluminio, di serie. Coppia cuscini poggiatesta optional da 56x30 in tessuto colore verde scuro GENNIFER 76.

ARTÙ BOX one 206 cm sofa in GENNIFER 6 green fabric. Cylindrical feet in aluminium, standard. Pair of optional 56x30 cm back cushions in GENNIFER 76 dark green fabric.



# Sciarada

DESIGN DANILO BONFANTI ARCHITETTO

Gli ambienti di oggi sono sempre più contenuti nelle dimensioni, i soggiorni, le stanze per gli ospiti, le residenze per le vacanze, i monolocali, sono gli spazi dove Sciarada risponde in modo efficace alle diverse esigenze. Sciarada si trasforma in un vero e proprio letto ma la gamma si completa anche con la versione fissa, dando la possibilità di ottenere un salotto completo grazie alla sua eleganza e sobrietà.

Sciarada di serie è fornito con due cuscini volanti. Il meccanismo letto è dotato di rete elettrosaldata e materasso a molle alto 14 cm. In alternativa è disponibile il materasso in poliuretano alto 11 cm. Completamente sfoderabile ed è realizzabile in tessuto, ecopelle, microfibra o pelle.

Today's settings are increasingly smaller, and guests' rooms, holiday apartments and one-room units are the spaces where Sciarada effectively meets the various needs. Sciarada converts into a real bed, but the range is also completed with the fixed version, offering the possibility of obtaining a complete living-room thanks to its elegance and sobriety. Sciarada comes standard with two loose cushions. The bed mechanism is equipped with an electrowelded bed spring and 14 cm thick inner-spring mattress. Alternatively is available a 11 cm high polyurethane mattress. Completely removable covers in version fabric, ecoleather, microfibre or leather.





SCIARADA un divano letto da 214  
in tessuto colore arancio EDEN 95,  
lavabile in lavatrice.  
Piedi in legno tinto ciliegio.  
Tavolino servetto BASIC da 43x43  
con piano in vetro color caffè.

SCIARADA a 214 cm sofa bed in EDEN  
95 orange coloured washable fabric.  
Cherry-stained wooden feet.  
BASIC 43x43 cm serving table with  
coffee coloured glass surface.



# 64 Sciarada

SCIARADA un divano da 174 e un divano letto da 194 in tessuto EDEN 85. Piedi in legno tinto ciliegio.  
SCIARADA, one 174 cm sofa and one 194 cm sofa-bed in EDEN 85. Feet in cherry stain wood.





I divani nella versione letto sono completamente smontabili per facilitare il trasporto. I cuscini di schienale e seduta sono fissati alla struttura nella versione letto, e mobili nella versione fissa. L'apertura della rete si ottiene tirando una linguetta appesa allo schienale senza togliere i cuscini dalla loro sede, poiché sono agganciati al meccanismo d'apertura.



SCIARADA un divano letto da 194, struttura in tessuto colore rosso EGIZIA 72, cuscineria in tessuto a fiori rosso/arancio EGIZIA 2. Piedi in legno tinto ciliegio.

SCIARADA, one 194 cm sofa-bed, structure in EGIZIA 72 red fabric, cushions in EGIZIA 2 red/orange floral fabric. Feet in cherry stain wood.

The sofas in the bed version can be completely disassembled to simplify transport. The back and seat cushions are fixed to the structure in the bed version, and movable in the fixed version. Bedspring opening is obtained by pulling a tab on the back without removing the cushions from their place, since they are hooked to opening mechanism.

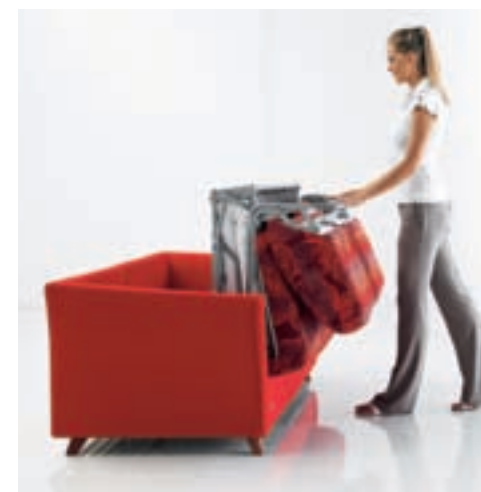



# Dondolami

DESIGN UBI-K

Un'idea dinamica, due elementi indipendenti da 70 e 90 cm si accostano liberamente tra di loro per formare un divano modulare dalle dimensioni desiderate. Un sistema di sedute che si abbina perfettamente ai pouf della collezione Doimo Salotti, un "easy living" perfetto per gli spazi contemporanei. Dondolami può essere rivestito in tessuto, ecopelle, microfibra o pelle ed è completamente sfoderabile.

A dynamic idea, two 70 and 90 cm independent elements combine freely together to form a modular sofa of the required size. A seating system that goes perfectly with the pouf of the Doimo Salotti collection, for "easy living" perfect for contemporary spaces. Dondolami can be covered in fabric, eco-leather, microfibre or leather, and has completely removable covering.



DONDOLAMI due elementi da 90 in tessuto nero EDDA 78.  
DONDOLAMI two 90-cm elements in EDDA 78 black fabric.





DONDOLAMI composizione formata da due elementi da 70 in tessuto colore grigio perla ENEA 87 e uno da 70 in tessuto fucsia ENEA 79.

Due pouf REX rotondi da Ø 45 in tessuto colore fucsia ENEA 79 e un pouf REX rotondo da Ø 45 in tessuto grigio perla ENEA 87. Un tavolino ZOOM quadrato da 98x98 in rovere moro.

DONDOLAMI composition made up of two 70-cm elements in ENEA 87 pearl grey fabric and one 70-cm element in ENEA 79 fuchsia fabric.

Two REX Ø 45 poufs in ENEA 79 fuchsia fabric and one REX Ø 45 pouf in ENEA 87 pearl grey fabric.

One ZOOM 98x98-cm square coffee table in dark oak.





# 72 Dondolami

DONDOLAMI composizione formata da tre elementi da 70 affiancati e non uniti, due in tessuto colore grigio perla ENEA 87 e uno in tessuto fucsia ENEA 79. Due pouf REX rotondi da Ø 45 in tessuto colore fucsia ENEA 79 e un pouf REX rotondo da Ø 45 in tessuto grigio perla ENEA 87.

DONDOLAMI composition made up of three 70-cm elements, two in ENEA 87 pearl grey fabric and one in ENEA 79 fuchsia fabric. Two REX Ø 45 poufs in ENEA 79 fuchsia fabric and one REX Ø 45 pouf in ENEA 87 pearl grey fabric.

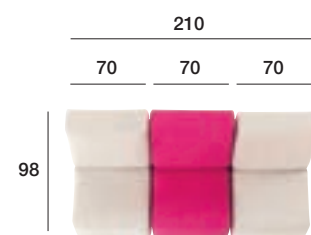

# 73

Doimo Salotti, un “easy living” perfetto per gli spazi contemporanei. Dondolami può essere rivestito in tessuto, ecopelle, microfibra o pelle ed è completamente sfoderabile.

Doimo Salotti collection, for “easy living” perfect for contemporary spaces. Dondolami can be covered in fabric, eco-leather, microfibre or leather, and has completely removable covering.





# Collezione Poltroncine

Armchairs Collection



Libertà di arredare il proprio living grazie alla flessibilità delle poltroncine Doimo Salotti. Accostarle, abbinarle all'arredo di casa non è mai stato così facile e divertente.

Freedom to furnish your own living area thanks to Doimo Salotti small armchairs. Arranging and combining them with the home furnishings has never been so easy and so enjoyable.





# 76 Poltroncine

## Tatiana

DESIGN STUDIOMEMO DI TAPINASSI E MANZONI

Tatiana è una poltroncina d'arredo con basamento girevole in metallo cromato. Completamente sfoderabile. Realizzabile in tessuto, microfibra, ecopelle o pelle.

Tatiana is a small furniture armchair with a chrome-plated metal revolving base. Its fully removable cover is available in the following options: fabric, microfibre, eco-leather or leather.



TATIANA due poltroncine in tessuto colore verde a pois ILENIA 16.  
TATIANA two small armchairs in ILENIA 16 pea green coloured fabric.





# 78 Poltroncine

## Alice

DESIGN CAPPELLETTI E POZZOLI ARCHITETTI

La poltroncina Alice é caratterizzata dalla particolare forma ovale con schienale alto dotata di un basamento girevole in metallo cromato. Alice é fornita di serie con il cuscino di seduta e poggiatesta sagomato. Il rivestimento é realizzabile in tessuto e microfibra. É possibile realizzare il coordinato. Completamente sfoderabile.

The Alice small armchair is characterized by an oval shape with a high backrest and a chrome-plated metal revolving-base. Alice's standard features include the shaped seat and small-back support cushion. The cover is available in fabric and microfibre. It is possible to make the elements match. Fully removable cover.



ALICE poltroncina in tessuto colore panna EMI 84.  
ALICE small armchair in EMI 84 cream coloured fabric.







## Liz

DESIGN BLU. S.

Forme avvolgenti caratterizzano la poltrona Liz, dotata di una piastra girevole in metallo che permette la rotazione della poltrona. Il comfort è ottimizzato dal cuscinetto poggiatesta di serie. Completamente sfoderabile, realizzabile in tessuto, ecopelle o microfibra.

Enveloping shapes characterise the Liz armchair which is fitted with a revolving metal plate allowing the armchair to rotate. Comfort is optimised by its standard backrest cushion. Completely removable cover, available in fabric, ecoleather or microfibre.

Poltroncina girevole LIZ in tessuto colore bianco ELIS 74.  
LIZ small swivel armchair in ELIS 74 white fabric.





## Vele

SANDRO SANTANTONIO DESIGN

La linea esclusiva ed accattivante unita alle sue misure contenute e ad un buon comfort di seduta fanno della poltroncina Vele una soluzione di arredo unica e utilizzabile nei più svariati contesti abitativi o contract, sia con rivestimento in pelle che in tessuto. Completamente sfoderabile anche nella versione in pelle.

Its exclusive and captivating shape, combined with its compact size and good seating comfort make the Vele armchair a unique furniture solution which can be used in the most varied living contexts, both with leather and fabric coverings. Completely removable cover also in the leather version.



Due poltroncine VELE in ecopelle di colore bianco FIESTA 64. Two VELE armchairs in ecoleather in FIESTA 64 white colour.



Due poltroncine Vele da 72 in tessuto colore grigio scuro FELICITÀ 77.  
Two 72 cm Vele armchairs in FELICITÀ 77 dark grey fabric.



# 84 Poltroncine

## Loft

DESIGN W. KRAIS

Anima in acciaio e cuore morbidamente imbottito, la poltroncina da ufficio o da salotto spicca per il raffinato e inedito design. Seduta e schienale sono contenuti in una struttura leggerissima, che descrive braccioli arcuati ed essenziali.

Steel core and softly padded inner, the armchair for the office or living room stands out for its refined and unique design. The seat and backrest are contained in a very light structure, which shows off its chic, arched armrests.



LOFT poltroncina in tessuto colore marrone GENNIFER 85.  
LOFT small armchair in GENNIFER 85 brown coloured material.

85





## Isola

DESIGN DESIGN DECO STUDIO

La poltroncina Isola ti accoglie nella sua forma avvolgente, sostenuta da un elegante basamento in metallo girevole. Completamente sfoderabile. Realizzabile in tessuto, microfibra, ecopelle o pelle.

The Isola small armchair will gather you up into its enveloping shape, supported by an elegant revolving metal base. Completely removable covers, available in fabric, microfibre, ecoleather or leather.



ISOLA poltroncina in tessuto colore panna FABIANA 74.  
ISOLA small armchair in FABIANA 74 cream coloured fabric.





## Eldorado

DESIGN G. CAPPELLETTI E E. POZZOLI ARCH.

Poltroncina a pozzetto caratterizzata da linee semplici e geometrie nette, Eldorado ha come particolarità il piedino di design, a barra ellittica sabbata tinta argento. Completamente sfoderabile, realizzabile in tessuto, ecopelle, microfibra o pelle.

Small "tub" shaped armchair characterised by simple lines and clean geometries, Eldorado has unique designer feet, with elliptical sandblasted bars tinted silver. Completely removable cover, available in fabric, ecoleather, microfibre or leather.



## Diva

DESIGN DECO STUDIO

Diva è una composizione perfetta di volumi, addolcita dal soffice cuscino appoggiato allo schienale e dal dettaglio del piede in acciaio cromato lucido, optional è disponibile il piede in tinta wengé. È possibile realizzare il coordinato tra cuscinatura e struttura. Completamente sfoderabile, rivestibile in tessuto, ecopelle, microfibra o pelle.

Diva is a perfect arrangement of volumes, made sweeter by the soft cushion leaning on the backrest and by the detail in the shiny chrome steel feet, also optionally available in stained wengé. The cushion covers can be co-ordinated with the furniture structure. Completely removable cover, available in fabric, ecoleather, microfibre or leather.





# Vega

DESIGN G. CAPPELLINI E POZZOLI ARCH.

Braccioli e schienale si allargano verso l'alto come un fiore che sboccia nella poltroncina a pozzetto Vega. Interamente imbottita, trasmette una avvolgente sensazione di soffici ta. Completamente sfoderabile, rivestibile in tessuto, ecopelle, microfibra o pelle.

The armrests and backrest extend upwards like a flower in bloom in the small "tub" shaped Vega armchair. Entirely padded, it gives off an enveloping air of softness. Completely removable cover, available in fabric, ecoleather, microfibre or leather.



# Report

DESIGN PIZZATO E M.P. PIGNATARO

In Report, poltroncina ideale da posizionare nelle stanze di passaggio sia in casa che in ufficio, le linee sono geometriche, i piedini squadrate in ciliegio e la seduta ampia. Completamente sfoderabile, realizzabile in tessuto, ecopelle, microfibra o pelle.

In Report, a small armchair ideal for positioning in reception rooms both at home and in the office, its lines are geometric, its small square feet are in cherry and its seat is spacious. Completely removable cover, available in fabric, ecoleather, microfibre or leather.





# Samanta

DESIGN DECO STUDIO

Poltroncina con meccanismo relax, che viene azionato semplicemente spingendo sullo schienale. Samanta ha due posizioni: una per vedere la TV, e l'altra per riposare o distendersi. Rivestibile in tessuto, microfibra, ecopelle o pelle. Completamente sfoderabile, tranne la versione in pelle.

A small armchair with relaxation mechanism which is worked by simply pushing on the backrest. Samanta has two positions: one for watching TV and the other for resting or stretching out. Can be covered in fabric, microfibre, ecoleather or leather. Completely removable covers, except in the leather version.



vista frontale



vista laterale



relax posizione TV



relax posizione distesa





# Angelica

DESIGN DECO STUDIO

Poltroncina con bracciolo arrotondato. Il meccanismo relax viene azionato semplicemente spingendo sullo schienale ed ha due posizioni, una per vedere la televisione e l'altra per riposare o distendersi. Rivestibile in tessuto, ecopelle, microfibra o pelle. Completamente sfoderabile, tranne la versione pelle. Piede in legno tinta wengé.

Small armchair with rounded armrest. The "relax" mechanism works by simply pushing on the back and has two positions, one for watching television and the other for relaxing or stretching out. Coverable in fabric, eco-leather, microfibre or leather. Completely removable covers, except for the leather version. Wengé stained wood foot.



vista frontale



vista laterale



relax posizione TV



relax posizione distesa





# Fata

DESIGN W. KRAIS

Fata è una poltroncina molto comoda con schienale alto. E' dotata di un meccanismo relax che viene azionato tramite una leva posta sul fianco destro. Rivestibile in tessuto, microfibra, ecopelle o pelle. Completamente sfoderabile tranne la versione in pelle. Basamento a razza in alluminio lucido.

Fata is a very comfortable small armchair with high back and equipped with relax mechanism operated by means of a lever located on the right side. Coverable in fabric, microfibre, ecoleather or leather. Completely removable covers except for the leather version. Spoked base in polished aluminium.



posizione normale



posizione relax televisione



posizione relax lettura



posizione relax distesa





# Nancy

DESIGN W. KRAIS

Nancy è una poltroncina molto comoda con schienale alto. E' dotata di un meccanismo relax che viene azionato tramite una leva posta sul fianco destro. La struttura della poltroncina è in legno e il supporto di seduta in materiale plastico flessibile, l'imbottitura in poliuretano espanso a densità differenziate. Rivestibile in tessuto, microfibra, ecopelle o pelle. Completamente sfoderabile tranne la versione in pelle. Basamento a razza in alluminio lucido.

Nancy is a very comfortable small armchair with high back and equipped with relax mechanism operated by means of a lever located on the right side. The structure of the small armchair is in wood and the seat support in flexible plastic material, with padding in differentiated-density polyurethane foam. Coverable in fabric, microfibre, ecoleather or leather. Completely removable covers except for the leather version. Spoked base in polished aluminium.



posizione normale



posizione relax televisione



posizione relax lettura



posizione relax distesa





## Naomi

DESIGN DECO STUDIO

Poltroncina con meccanismo relax, che viene azionato semplicemente spingendo sullo schienale ed ha due posizioni, una per vedere la televisione e l'altra per riposare o distendersi. Rivestibile in tessuto, ecopelle, microfibra o pelle. Completamente sfoderabile, tranne la versione in pelle. Piede in legno tinta wengé.

Small armchair with "relax" mechanism. The mechanism works by simply pushing on the back and has two positions, one for watching television, and the other for relaxing or stretching out. Coverable in fabric, eco-leather, microfibre or leather. Completely removable covers, except for the leather version. Wengé stained wood foot.



vista frontale



vista laterale



relax posizione Tv



relax posizione distesa





## Odissea

DESIGN DECO STUDIO

Odissea la poltroncina classica che ti avvolge di comodità. Completamente sfoderabile rivestibile in tessuto, microfibra, ecopelle. Poltroncina monoscaocca con volant lungo, lo schienale alto favorisce un ottimo appoggio di spalle e schiena.

Odissea is the classic small armchair offering wrapping comfort. Completely removable covers and coverable in fabric, microfibre, ecoleather. A monocoque small armchair with long flounce, the high back favours optimum support for the back and shoulders.



ODISSEA due poltroncine in tessuto colore giallo GIGLIOLA 71.  
ODISSEA two small armchairs in GIGLIOLA 71 yellow coloured fabric.





# Beatrice

DESIGN DECO STUDIO

È un piacere accomodarsi e lasciarsi avvolgere dalle sue forme. La bergère Beatrice è fornita di serie di un comodo cuscino poggiatesta. Completamente sfoderabile rivestibile in tessuto, microfibra ed ecopelle.

Is a pleasure to sit in and be wrapped by its shapes. The Beatrice upholstered armchair comes standard with a handy lower support back cushion. Completely removable covers; coverable in fabric, microfibre and ecoleather.



BEATRICE una poltrona bergère in tessuto colore bordeaux GIGLIOLA 72.

Un tavolino VICTOR alto con tovaglia rotonda in tessuto colore bordeaux GIGLIOLA 72 e tovaglia quadrata in tessuto a righe rosso e oro GIGLIOLA 22.

BEATRICE armchair in GIGLIOLA 72 claret coloured fabric.

VICTOR high coffee table with round tablecloth in GIGLIOLA 72 claret coloured fabric and square tablecloth in GIGLIOLA 22 red and gold striped fabric.



## Dea

DESIGN DECO STUDIO

Dea poltroncina nata per arredare con versatilità la casa dal fascino e dalla lavorazione di gran pregio. Ideale per il salotto, reception e sale d'attesa. Completamente sfoderabile, rivestibile in tessuto, microfibra o ecopelle.

Dea small armchair designed to furnish the home with versatility with its charm and highly-prized workmanship. Ideal for the living room, reception room or waiting rooms. Completely removable cover, available in fabric, microfibre or ecoleather

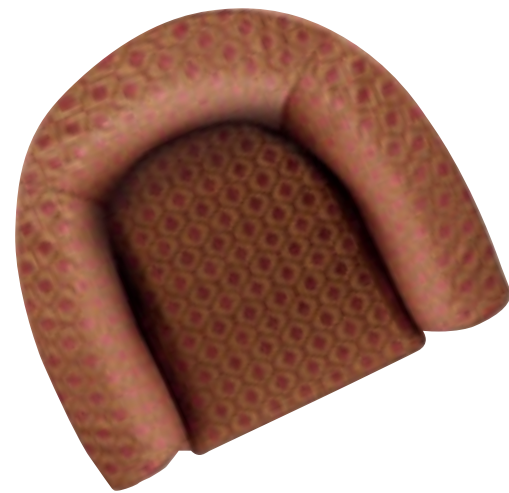
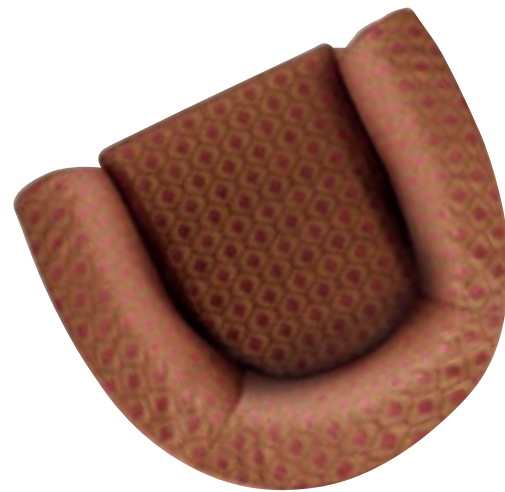

DEA due poltroncine in tessuto fantasia NATALIA 12.  
Optional due cuscini da 37x37 con cordoncino in tessuto colore rosso NATALIA 72.

DEA two small armchairs in NATALIA 12 patterned fabric.  
Two 37x37 cm cushions with cord edging in NATALIA 72 red coloured fabric are optional.





## Nicole

DESIGN DECO STUDIO

Nicole una poltroncina dove trovare il migliore relax. Completamente sfoderabile, rivestibile in tessuto, ecopelle, microfibra o pelle. Il piede è in legno tinto wengé.

Nicole is a small armchair for real relaxation. With completely removable covers, coverable in fabric, ecoleather, microfibre or leather. Foot in stained wengé wood.



NICOLE una poltroncina in tessuto colore giallo FRESIA 71.

NICOLE a small armchair in FRESIA 71 yellow coloured fabric.





# Margot

DESIGN DECO STUDIO

Margot è una poltroncina dalle linee morbide per un relax avvolgente. Completamente sfoderabile, rivestibile in tessuto, ecopelle, microfibra o pelle. Il piede è in legno tinto wengé.

Margot is a small armchair featuring soft lines for relaxing in comfort. With completely removable covers, coverable in fabric, ecoleather, microfibre or leather. Foot in stained wengé wood.



# Milva

DESIGN DECO STUDIO

Il bracciolo arrotondato e lo schienale, leggermente reclinato all'indietro, fanno l'occholino ai canoni dell'arredo classico. Milva è disponibile anche nella versione in pelle, sempre con il piede in faggio tinta ciliegio.

The rounded armrest and the backrest, reclining slightly backwards, give a nod to the standards of classic furnishing. Milva is also available in the leather version, still with cherry stained beech feet.





# Matilde

DESIGN DECO STUDIO

Matilde è disponibile con rivestimento in tessuto, ecopelle, microfibra o pelle, ed è completamente sfoderabile tranne la versione in pelle. Dal design avvolgente possiede una forte personalità che caratterizza l'ambiente che la circonda.

Matilde is available with covering in fabric, ecoleather, microfibre or leather. Completely removable covers except for the leather. Featuring a wrapping design, it has a strong personality that characterises the surrounding setting.

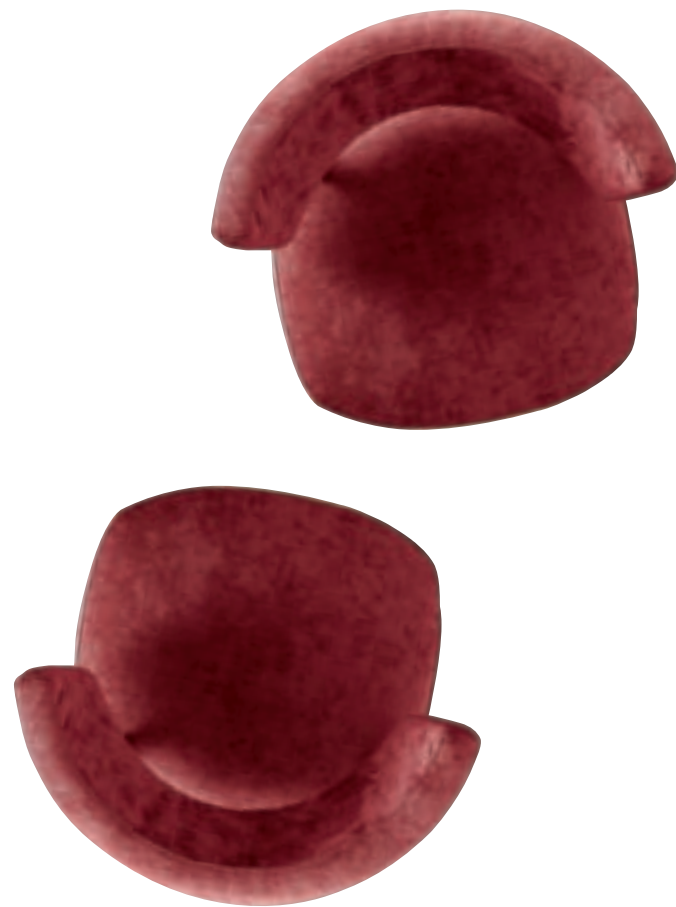

# Lucrezia

DESIGN DECO STUDIO

Lo stile di Lucrezia è un classico senza tempo. Una poltroncina d'arredo monoscocca e completamente sfoderabile anche in versione con rivestimento in pelle.

The style of Lucrezia is an eternal classic. A monocoque small armchair with completely removable covers, also in the leather version.





# Forme e Colori

La linea Doimo Salotti di mini poltroncine nasce per regalare ai bambini la possibilità di fare i grandi, ma con strumenti alla loro portata, estremamente sicuri e con tessuti lavabili in lavatrice.

The Doimo Salotti line of mini armchairs came about to give children the chance to act as grown ups, but with the tools within their reach, extremely safe and with washable fabrics.





## Titti

DESIGN DECO STUDIO



Titti è una poltroncina monoscocca per bambini, realizzata totalmente in poliuretano espanso, leggera e comoda. Completamente sfoderabile, rivestibile in tessuto, ecopelle o microfibra. Dimensioni: L 53 P 44 H 54 cm.

Titti is a children's small armchair monocoque, made entirely in polyurethane foam, lightweight and comfortable. Completely removable covers, coverable in fabric, ecoleather or microfibre. Dimensions: L 53 D 44 H 54 cm.

## Susi

DESIGN DECO STUDIO



Susi è una poltroncina con volant per bambini. Poltroncina in poliuretano espanso, completamente sfoderabile, rivestibile in tessuto, ecopelle o microfibra. Creata per i bambini che vogliono sedersi vicino ai grandi. Dimensioni: L 53 P 44 H 54 cm.

Susi is a children's small armchair without flounce. Small armchair in polyurethane foam, completely removable covers, coverable in fabric, ecoleather or microfibre. Created for the children who want to sit near the grown-ups. Dimensions: L 53 D 44 H 54 cm.



DESIGN DECO STUDIO

Lilli e Trilli sono in poliuretano espanso, completamente sfoderabili. La poltroncina Lilli e il divanetto Trilli sono stati ideati per garantire anche ai bambini il proprio piccolo spazio di relax. Disponibili in una vastissima gamma di colori, sono adatti sia alle bambine che ai maschietti.

Lilli and Trilli are in expanded polyurethane and with completely removable covers; the Lilli small armchair and the Trilli small sofa were designed to give even children their own small space in which to relax. Available in a very wide range of colours, they are suitable both for little girls and for little boys.





# Tavolini & Complementi

Protagonisti con il divano, un'idea in più per completare il salotto. Nelle pagine che seguono viene proposto tutto ciò che si coordina perfettamente al salotto.

The stars with the sofa, an extra idea to complete the living room; in the following pages, everything which co-ordinates perfectly with the living room will be shown.





# Basic

DESIGN EPI STUDIO

Tavolino Basic realizzato con struttura in metallo cromato e piano in legno tinto wengé o in vetro laccato nei colori caffè o bianco. Il piano in vetro bianco è disponibile esclusivamente per i tavolini servetto da 43x43 H 66 e da 39x39 H 56 cm.

BASIC coffee-table with chromed metal frame and top in wengé stain wood or in white or coffee-colour lacquered glass. The white glass surface is exclusively available for the serving tables which are either 43x43 cm Ht 66 or 39x39 cm Ht 56 cm.

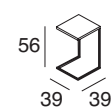

Servetto Basic da 39x39

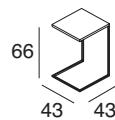

Servetto Basic da 43x43

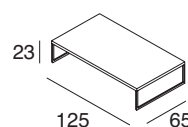

Tavolino Basic rettangolare da 125x65

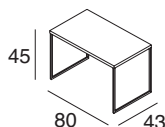

Tavolino Basic panchetta da 80x43





# 124 Tavolini

## Zoom

DESIGN EPI STUDIO

Materico e semplicissimo, il tavolino Zoom in legno tinto wengé si adegua a qualsiasi stile e a qualunque tipologia di ambiente. E' disponibile sia quadrato che rettangolare e si presta anche ad originali composizioni modulari. Tavolino Zoom nelle dimensioni 98x98 H 20 e 125x65 H 20 in legno tinto wengé.

Material and extremely simple, the Zoom coffee table in wengé stained wood adapts to any style and to any type of room. It is available in both squared and rectangular versions and lends itself to original, modular arrangements. Zoom coffee-table in sizes 98x98 Ht 20 cm and 125x65 Ht 20 cm in wengé stain wood.

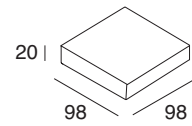

Tavolino Zoom quadrato da 98x98

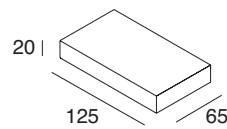

Tavolino Zoom rettangolare da 125x65





# Rudy

DESIGN DECO STUDIO

Rudy è un pratico tavolino dotato di ruote e di un ripiano superiore in appoggio realizzato in multistrato tinto wengé. All'interno è presente un comodo vano contenitore da 87x42 H 22 cm. Il tavolino è rivestibile in tessuto, ecopelle, microfibra e pelle ed è completamente sfoderabile. Il tavolino contenitore può essere utilizzato anche come comodo pouf o poggiatesta semplicemente appoggiandovi sopra un cuscino.

Rudy is a practical coffee-table fitted with wheels and a top in wengé stain plywood. On the inside there is a handy 87x42 H 22 cm container compartment. The coffee-table is coverable in fabric, ecoleather, microfibre and leather. Completely removable covers. The coffee-table container can even be used as a handy pouf or foot-rest by simply placing a cushion on it.

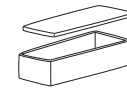
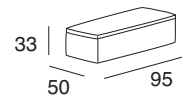

Tavolino contenitore  
Rudy da 95x50  
con ruote nascoste





# Orlando

DESIGN DECO STUDIO

Orlando è un originale modo di intendere il tavolino. La struttura in legno è imbottita e questo lo rende subito abbinabile ad ogni divano attraverso la scelta del tessuto, dell'ecopelle o della microfibra o pelle, sempre completamente sfoderabile. Orlando è dotato di un piano double face, wengé da una parte e specchio dall'altra ed è girabile a seconda delle occasioni.

Orlando is an original way of interpreting the coffee-table. The wooden structure is upholstered, which means it can immediately be combined with any sofa through the choice of covering fabric, ecoleather, microfibre or leather, which is always completely removable. Orlando has a double face top, with wengé on a side and mirror on the other, and can be turned around as required.

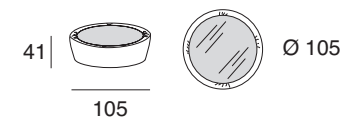

Tavolino Orlando Ø 105  
con ripiano double face  
finitura wengé/specchio





# Yoyo

DESIGN DECO STUDIO

Il tavolino Yoyo con il pouf girevole è un complemento adatto a molteplici ambienti, originale ma allo stesso tempo sofisticato che ti permette di avere un solido piano di appoggio senza rinunciare alla comodità di un elemento utile come seduta o poggiatesta.

The Yoyo small table with swivel pouf is suitable for many rooms. It is original but, at the same time, sophisticated, and it provides a solid surface on which to rest things without forsaking comfort, in an element which is useful both as a seat or footrest.

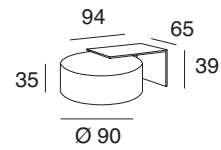

Tavolino Yoyo con pouf girevole da 97x90

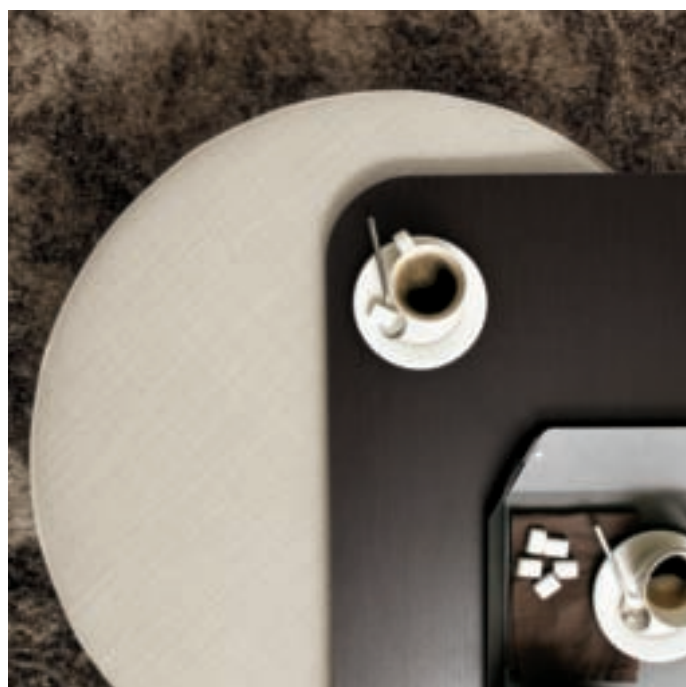
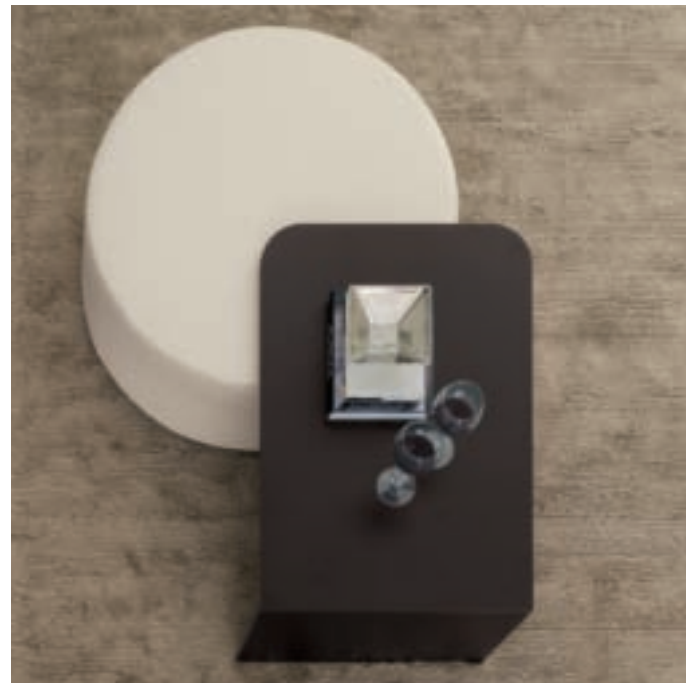



# Virgilio

DESIGN DECO STUDIO

Tavolino di design caratterizzato dal piano circolare in vetro bianco o nero e dalla struttura leggera in metallo, Virgilio può essere completato con morbidi "spicchi" di pouf da inserire sotto alla base (vedi pagina 148, modello Ted).

Designer coffee table characterised by its circular surface in white or black glass and by its light metal structure, Virgilio can be completed with soft pouf "segments" to be inserted under the base (see page 148, Ted model).

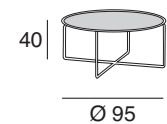

Tavolino Virgilio da Ø 95



Tavolino Virgilio con piano in cristallo bianco.  
Virgilio coffee-table with white glass top.



Tavolino Virgilio con piano in cristallo nero e con quattro pouf Ted di colore diversi.  
Virgilio coffee-table with black glass top and four Ted poufs in different colours.





# Jack

DESIGN DECO STUDIO

Tavolino servetto da salotto discreto e lineare, Jack è composto da un ripiano in vetro bianco o nero e da una struttura in metallo cromato lucido. Praticissimo da affiancare al divano o alla poltrona, fungendo da pratico comodo d'appoggio.

A serving table for the discreet and linear living room, Jack is made up of a white or black glass top and a chromed metal structure. Very practical to be set alongside the sofa or the armchair, it acts as a practical, convenient resting surface.

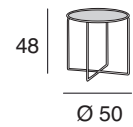

Tavolino Jack alto da Ø 50





# Porta PC Zeus

DESIGN DECO STUDIO

Il divano non solo come luogo di relax ma anche come postazione di lavoro: per favorire questa versatilità nasce il porta PC Zeus, struttura leggera e mobile sulla quale appoggiare il laptop, da fissare comodamente alla seduta.

The sofa - not only a place to relax but also a work station. To encourage this versatility, PC Zeus was created, a light and mobile structure upon which to rest a laptop, to be conveniently fixed to the seat.

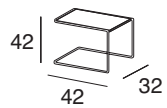

Tavolino Zeus rettangolare porta PC da 43x32



## Metacrilato Fumè

Avveniristici nel materiale e nella facilità di accostamento, i tavolini Metrò in metacrilato fumè, sono proposti in misure diverse così da poter essere anche sovrapposti. Poco ingombranti e utilissimi come piani di appoggio.

Futuristic in the material and in the ease with which they can be combined, the Metrò coffee tables in smoked methacrylate, are available in different sizes so that they can be overlapped. They take up little space and are very handy as support tops.



34 | 33  
55  
Tavolino Metrò  
in metacrilato fumè  
da 33x55

41 | 48  
75  
Tavolino Metrò  
in metacrilato fumè  
da 48x75



# Vele

DESIGN SANDRO SANTANTONIO

Il tavolino rettangolare Vele si contraddistingue per la sua spiccata flessibilità, con piano tinta wengé e struttura in acciaio cromato lucido. È infatti possibile scegliere la classica collocazione accanto al divano o propendere per la più innovativa frapposizione tra due moduli o metterlo semplicemente al centro del salotto.

The Vele rectangular coffee table stands out for its marked flexibility, with stained wengé surface and shiny chrome steel structure. One can choose to add it to the classic arrangement next to the sofa, to opt for a more innovative inter-positioning between two modules or to put it right at the centre of the living room.

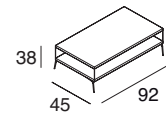

Tavolino Vele rettangolare da 45x92





## Victor

DESIGN DECO STUDIO

Victor è un tavolino ideale per completare l'arredamento del salotto. È possibile infatti scegliere il tessuto delle tovaglie in coordinato con il divano. Victor è realizzato con piano in cristallo trasparente, gambe in metallo cromato con particolari in massello tinto rovere moro. Victor è disponibile nella versione solo tavolino o con una tovaglia rotonda o con due tovaglie: una rotonda e una quadrata. Le versioni di Victor alto e Victor basso si contraddistinguono per la loro altezza che è rispettivamente cm 60 o cm 42.

Victor is an ideal coffee-table for completing the living-room furniture. In fact, it is possible to choose the fabric of the tablecloths coordinating with the sofa. Victor features a transparent glass top, chromed metal legs with details in dark oak stain solid wood. Victor is available in just the coffee-table version or with a round tablecloth or two tablecloths (one round and one square). The high and low versions of Victor stand out for their heights of 60 cm or 42 cm respectively.



<p>42 Ø 50</p>	<p>Tovaglia rotonda Ø 136</p>	<p>Tovaglia quadrata da 50x50</p>
<p>60 Ø 50</p>	<p>Tovaglia rotonda Ø 173</p>	<p>Tovaglia quadrata da 98x98</p>





# Dante

DESIGN DECO STUDIO

La forma tonda e il rivestimento trapuntato e coordinato ne fanno un esempio di stile, le sue dimensioni un valido complemento adatto a molte funzioni. Il pouf ha molte vite e una disponibilità assoluta. Diventa una seduta informale o all'occorrenza un comodo punto d'appoggio. Di sicuro, è l'ideale complemento per un salotto ricco di possibilità funzionali.

The round shape and quilted and coordinated covering make it an example of style, and its size an ideal complementary piece suitable for lots of uses. The pouf has many lives and absolute availability, becoming an informal seat or, when required, a handy support. Full of functional possibilities it is perfect for the living-room.

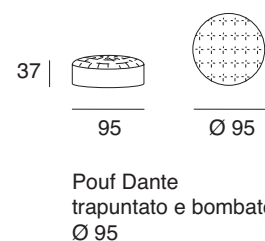

Un gioco divertente da creare con fantasia. I pouf elementi geometrici da comporre in libertà tra loro o da abbinare al divano che creano nuove sedute, nuovi appoggi. Un valore decorativo che dà vivacità alla casa.

A fun game to be created with imagination. The poufs are geometric elements for freely arranging together or for combining with the sofa, to create new seating and new supports. A decorative value that animates the home.



# Togo

DESIGN DECO STUDIO

Togo, pouf d'arredo, completamente sfoderabile, disponibile in due misure: rettangolare da 100x60 H 32 o rotondo da Ø 78 H 32 cm. Interno in polistirolo racchiuso in una sacca contenitiva di TNT. Realizzabile in tessuto, microfibra o ecopelle. Il pouf Togo non è disponibile in pelle. Può essere utilizzato oltre che come poggiatesta e seduta anche come portacani o gatti.

Togo, furnishing pouf available in two sizes: 100x60 H 32 cm rectangular or Ø 78 H 32 cm round. Interior in polystyrene enclosed in a TNT containing bag. Completely removable covers. Available in fabric, microfibre or ecoleather. The Togo pouf is not available in leather. It can also be used as a foot-rest and seat and even as a dog or cat seat.



Pouf Togo rettangolare  
da 100x60 H 32

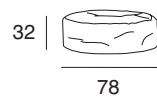

Pouf Togo rotondo  
Ø 78 H 32





146 Pouf

# Ring

DESIGN DECO STUDIO

La poltrona "a sacco" è una soluzione d'arredo divertente, che diventa anche utile quando i posti del divano non bastano per far accomodare tutti gli ospiti. E nei momenti in cui si ha voglia di un soffice abbraccio, ci avvolge in tutta la sua morbidezza.

The "bean bag" style armchair is a fun piece of furniture, which also becomes useful when there are not enough spaces on the sofa to accommodate all your guests. Anytime you want a soft embrace, it welcomes you in all its softness.

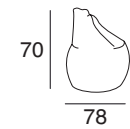

Pouf Ring Ø 78 H 70



147



# Ted

DESIGN DECO STUDIO

Doimo Salotti firma un nuovo concetto di pouf, componibile. Gli spicchi si possono infatti utilizzare singolarmente o avvicinare per creare una seduta più grande o un piano d'appoggio più ampio. Completamente sfoderabile, rivestibile in tessuto, microfibra, ecopelle o pelle. Il pouf Ted può essere inserito all'interno del tavolino Virgilio, creando così un oggetto d'arredo unico e funzionale. Ted è realizzato in poliuretano espanso.

Doimo Salotti has a new concept of pouf - modular. The segments can actually be used individually or brought together to create a larger seat or a more expansive resting surface. Completely removable covers, available in fabric, microfibre, ecoleather or leather. The Ted pouf can be inserted within the Virgilio coffee table, thereby creating a unique and functional piece of furniture. Ted is made of polyurethane foam.

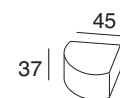

Pouf Ted a spicchio da 45x37

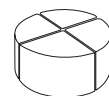

Esempio con 4 pouf Ted





# Rex

DESIGN DECO STUDIO

I pouf sono realizzati da un blocco unico di poliuretano completamente rivestito e sfoderabile.

Può essere rivestito in tessuto, microfibra, ecopelle o pelle.

Dimensioni: pouf REX quadrato da 40x40 H 33, pouf REX rotondo da Ø 45 H 33, pouf REX rotondo da Ø 95 H 33.

The poufs can be made from a single piece of polyurethane, completely upholstered with fully removable covering.

They can be covered in fabric, microfibre, eco-leather or leather.

Dimensions: REX square pouf 40x40 H 33, REX Ø 45 round pouf H 33, REX Ø 95 round pouf H 33.

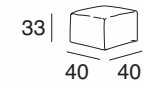

Pouf Rex quadrato da 40x40

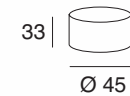

Pouf Rex rotondo da Ø 45

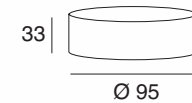

Pouf Rex rotondo da Ø 95





# Oscar

DESIGN DECO STUDIO

Pouf d'arredo a forma di sacco.  
 Oscar è unisex, disponibile in un'unica misura.  
 Interno in polistirolo racchiuso in una sacca contenitiva di TNT.  
 Completamente sfoderabile.  
 Realizzabile in tessuto, microfibra o ecopelle.  
 Si consiglia l'utilizzo di tessuti lavabili in lavatrice.

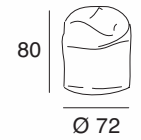

Pouf Oscar da Ø 72 H 80

Furniture bag-shaped pouf. Oscar is unisex, available in a single size.  
 Polystyrene padding enclosed inside a TNT wrapping.  
 Fully removable cover available in fabric, microfibre or eco-leather.  
 We recommend the use of machine-washable fabrics.





# Condor

con ruote e vano contenitore

DESIGN DECO STUDIO

Comoda seduta e pratico contenitore: il pouf con vano permette di unire la funzione tradizionale a quella più nuova di porta oggetti. Questa tipologia di complemento è disponibile, in tessuto, ecopelle, microfibra o pelle ed è completamente sfoderabile. Le ruote sono in tinta argento.

Comfortable seat and practical container: the pouf with a compartment allows for its traditional function to be combined with a new storage function. This type of accessory is available in fabric, ecoleather, microfibre or leather and has completely removable covers. The wheels are tinted silver.



Pouf Condor con vano da 68x83 e ruote H 8  
Le misure interne del vano sono 59x74 H 16





50x50  
65x65

DESIGN DECO STUDIO

Ideali come seduta o come eventuali piani d'appoggio, con o senza ruote i pouf da 50x50 o da 65x65 sono sempre delle ottime soluzioni che completano il salotto. Completamente sfoderabili rivestibili in tessuto ecopelle, microfibra o pelle.

Ideal as a seat or, where necessary, a resting surface, with or without wheels, the 50x50 cm or 65x65cm poufs are always excellent solutions which complete the living room. Completely removable covers in fabric ecoleather, microfibre or leather.



50 50

Pouf da 50x50  
con piedi H 5,5

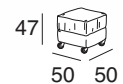

50 50

Pouf da 50x50  
con ruote argento H 8



65 65

Pouf da 65x65  
con ruote argento H 8

83x83  
104x104

DESIGN DECO STUDIO

Maxi il pouf 104x104 da affiancare ai divani della collezione Doimo Salotti. Più piccolo ma altrettanto comodo e funzionale quello di base 83x83, da poter collocare dove si preferisce e spostare all'occorrenza. Completamente sfoderabili, rivestibili in tessuto, ecopelle, microfibra o pelle.

Maxi is the 104x104 cm pouf to be combined with the Doimo Salotti collection's sofas. The pouf with the 83x83 cm base is smaller but just as comfortable and functional. It can be placed where preferred and moved around when necessary. Completely removable covers in fabric, ecoleather, microfibre or leather.

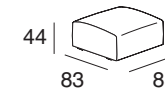

83 83

Pouf da 83x83

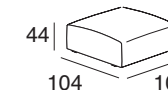

104 104

Pouf da 104x104





# Viceversa

## puof letto

DESIGN DECO STUDIO

Il meccanismo letto è formato da tre elementi che compongono la rete elettrosaldata. Il materasso è in poliuretano espanso e misura cm 75x200 con altezza 11 cm. Viceversa ha di serie due ruote che servono per facilitare lo spostamento. La trasformazione è veloce e la comodità è garantita quando vi è bisogno di un letto in più.

The bed mechanism consists of three elements that make up the metal bed base which is electrically welded. Expanded polyurethane mattress, 75x200 cm, 11 cm high. Viceversa is equipped as standard with 2 wheels to easily move it. The transformation is quick, and comfort is guaranteed when there is need of an extra bed.



Pouf letto Viceversa  
chiuso / closed

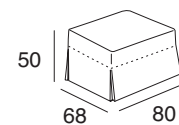

Pouf letto Viceversa  
aperto / open

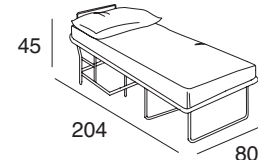



160 Pouf

# Caprice

con volant e vano contenitore

DESIGN DECO STUDIO

Il pouf Caprice con volant e vano oltre a fungere da pouf ha la caratteristica di avere un pratico contenitore posizionato sotto la seduta dove poter riporre giornali, riviste, giochi, ecc.....  
è rivestibile in tessuto, ecopelle o microfibra.  
Viene fornito di serie con piedi in plastica H 8 cm.

The Caprice pouf with flounce and compartment features a handy container under the seat for holding papers, magazines, games, etc., and is coverable in fabric, ecoleather or microfibre. Comes standard with plastic feet H 8 cm.

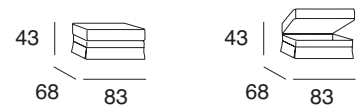

Pouf Caprice con volant e vano contenitore da 68x83  
Le misure interne del vano sono 59x74 H 16





# 162 Pouf

## Pouf con volant

DESIGN DECO STUDIO

Il pouf con Volant affascinante e intramontabile conferisce quel tocco di eccentricità al salotto classico. È rivestibile in tessuto, ecopelle o microfibra ed è completamente sfoderabile. Disponibile nella misura da 65x65 o da 50x50 cm.

The charming and eternal pouf with flounce gives a touch of eccentricity to the classic lounge suite, and can be covered in fabric, ecoleather or microfibre. The covering is completely removable. Available in size from 65x65 or 50x50 cm.



47 |   
50 50  
Pouf con volant da 50x50

47 |   
65 65  
Pouf con volant da 65x65





# Brenda

DESIGN DECO STUDIO

Brenda è una specchiera caratterizzata dalla cornice bombata rivestibile in tessuto, ecopelle, microfibra o pelle, permettendo di coordinarsi con il tessuto scelto per il salotto. Brenda è realizzata con una struttura in legno rivestita in poliuretano. Non è sfoderabile.

Brenda is a mirror featuring a rounded frame coverable in fabric, ecoleather, microfibre or leather, to match with the fabric chosen for the sofa. Brenda has a wooden structure covered in polyurethane. The covering is not removable.

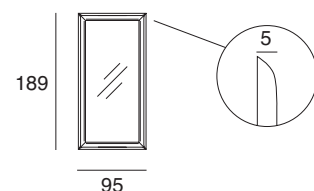

Specchiera Brenda  
bombata da 95x189

# Accessori

Doimo Salotti, oltre a salotti eleganti e funzionali, suggerisce anche soluzioni accattivanti e originali per completare l'arredo del living: dagli specchi alle tasche portaoggetti da bracciolo, ai plaid con cui "riscaldare" il divano, ai colorati ed originali cuscini.

Doimo Salotti, as well as elegant and functional living rooms, also offers fascinating and original solutions to complete the furnishings in the living area: from the mirrors to the armrest pocket storage compartments, to the plaid rugs which "warm up" the sofa, to the coloured and original cushions.



# Morgana

DESIGN DECO STUDIO

Morgana è una specchiera caratterizzata dalla cornice squadrata rivestibile in tessuto, ecopelle, microfibra o pelle, permettendo di coordinarsi con il tessuto scelto per il salotto. Morgana è realizzata con una struttura in legno rivestita in poliuretano. Non è sfoderabile.

Morgana is a mirror featuring a square frame coverable in fabric, ecoleather, microfibre or leather, to match with the fabric chosen for the sofa. Morgana has a wooden structure covered in polyurethane. The covering is not removable.

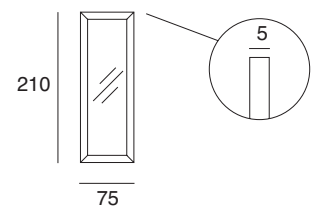

Specchiera Morgana  
squadrata da 75x210





# Bordo luminescente

Tutti i modelli della collezione Doimo Salotti possono essere realizzati con il bordino luminescente che si può applicare nei cuscini di seduta e di schienale, nei cuscini volanti, nei braccioli e nella struttura monoscocca. Il bordino è presente anche nelle funzionali e comode ciabatte luminescenti della collezione Doimo Salotti.

Luminescent border. All the models of the Doimo Salotti collection can be made with luminescent border, which can be applied in the seat and back cushions, the loose cushions, armrests and on the monocoque structure. The piping is also present in the Doimo Salotti collection's functional and comfortable glow-in-the-dark slippers.

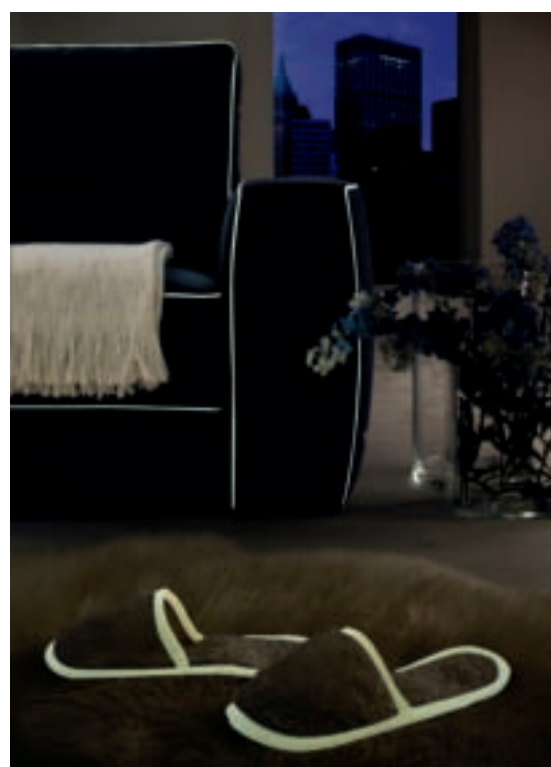

Il bordino ha la capacità di caricarsi con la luce naturale o artificiale, diventando luminescente in presenza del buio totale. Questo speciale bordino non nuoce alla salute non avendo componenti tossici. Il bordino luminescente può essere lavato sia in acqua che a secco senza alterarne le caratteristiche. Il divano realizzato con il bordino luminescente diventa così un oggetto particolarmente ricercato ed esclusivo che consente di personalizzare maggiormente la zona living della propria casa. Al fine di non alterare il design del prodotto il bordino viene applicato esclusivamente sulle attuali cuciture perimetrali dei componenti interessati e nelle parti che consentono la miglior resa visiva. Nella struttura dei divani che non sono monoscocca, il bordino luminescente non viene applicato. Sconsigliamo l'utilizzo del bordino nei modelli che non hanno cuciture a vista. Nelle poltroncine suggeriamo di richiedere di volta in volta il costo e la fattibilità dell'applicazione del bordino luminescente. L'applicazione del bordino può essere effettuata anche nei poggiatesta, tasca o pouf vari.

The border has the ability to become charged with natural or artificial light, becoming luminescent in the dark. This special border is not harmful to the health, in not having toxic components. The luminescent border can be washed in water or dry cleaned without altering its characteristics. The sofa manufactured with the luminescent border thus becomes a particularly refined and exclusive object allowing further customisation of the living area in your home. The border is only applied on the actual perimeter stitching of the elements and in the parts allowing a better visual effect, so as not to alter the design of the product. The luminescent border is not applied in the structure of the sofas that are not monocoque. It is inadvisable to use the tape in models that do not have exposed stitching. In the small armchairs it is advisable to always request the cost and feasibility of application of the luminescent border. The border can also be applied on the headrests, pocket and various poufs.







Tasca Assorbiodori

La pratica tasca Pure Air System, facilmente applicabile ai manufatti della collezione Doimo Salotti, serve per assorbire gli odori. A questa funzione provvede uno speciale filtro ai carboni attivi. Ha una durata media di 6 mesi ed è facilmente sostituibile utilizzando l'apposito filtro di ricambio. Può essere realizzata in coordinato con il rivestimento del salotto e l'esclusivo tessuto tecnico color grigio perla.

Pure Air System is made up of a practical pocket that is easy to apply on the sofas of the Doimo Salotti collection. Odours are absorbed by a special activated carbon filter, which has an average life of 6 months and is easily replaced using the special spare filter. It can be manufactured to coordinate with the covering of the living-room suite, and with the exclusive pearl-grey technical fabric.

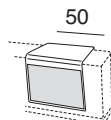
Tasca Assorbiodori  
Pure Air System

Tasca Portariviste

Il riordino è semplice e veloce, basta aggiungere nel bracciolo un semplice portariviste in tessuto coordinato al divano. Disponibile per quasi tutti i divani Doimo Salotti. E' facilmente applicabile sui manufatti perché viene fissato tramite velcro nella struttura del bracciolo o sotto il cuscino di seduta. E' posizionabile a piacimento nei fianchi delle poltrone o dei divani.

Tidying up is simple and quick - just add a simple remote control holder to the armrest in fabric co-ordinated to the sofa. Available for almost all Doimo Salotti sofas. Easily applied on the products because it is fixed to the armrest structure or under the seat cushion with Velcro and can be placed on the sides of the armchairs or sofas as required.

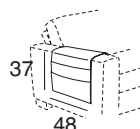
Tasca Portariviste  
da 48 universale

Poggiatesta Rettangolare

Il poggiatesta rettangolare è un elemento optional che permette di aumentare il comfort di seduta su alcuni modelli. Il poggiatesta rettangolare è caratterizzato dalla struttura in acciaio cromato lucido. Completamente sfoderabile, realizzabile in tessuto, ecopelle, microfibra o pelle.

The rectangular headrest is an optional element which allows, on some models, the seat comfort to be increased. The rectangular headrest is characterised by its shiny chrome steel structure. With completely removable cover, available in fabric, ecoleather, microfibre or leather.

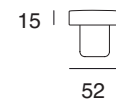
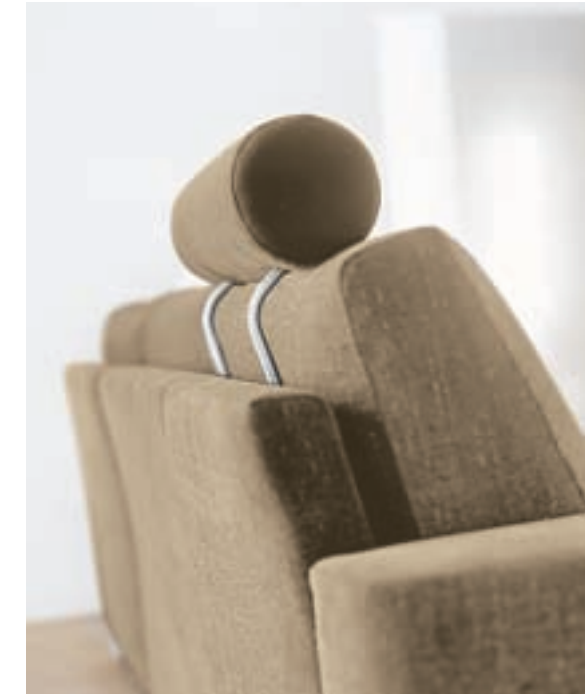
Poggiatesta rettangolare  
da 52x15

Poggiatesta Rotondo

La forma cilindrica del poggiatesta è decisamente ergonomica. Il poggiatesta rotondo realizzato con struttura in metallo verniciato grigio è posizionabile in molteplici modelli della collezione Doimo Salotti. E' completamente sfoderabile e facilmente posizionabile a piacimento nel posto dove ci si siede.

The cylindrical shape of the headrest is decidedly ergonomic. The rounded headrest created with a varnished grey metal structure can be positioned on numerous models in the Doimo Salotti collection. It has completely removable covers and is easy to place where required.

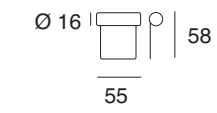
Poggiatesta cilindrico  
da 55x16



# Plaid

Il plaid è rifinito con una particolare lavorazione a punto cavallo. In tinta unita o fantasia, se adagiato sul divano diventa un piacevole accessorio, se utilizzato per avvolgersi nelle serate più fresche si trasforma in una confortevole carezza.

The plain or patterned plaid rug, refined with decorative "Cavallo" stitching, when spread over the sofa, becomes a pleasing accessory. Use it to envelop yourself during the colder evenings, when it transforms into a comforting caress.



**Plaid monofacciale con punto cavallo da 136x136.**  
136x136 single sided plaid with decorative "cavallo" stitching.





# Omero

DESIGN DECO STUDIO

Omero portalegna o portariviste. Un elegante contenitore in ecopelle color testa di moro che fa parte della collezione Doimo Salotti. Omero è dotato di una pratica fibbia che consente di regolare la lunghezza della cinghia. Pratico, comodo e facile da pulire, basta utilizzare un panno inumidito con acqua.

Omero wood holder and magazine-rack. An elegant container in dark brown ecoleather belonging to the Doimo Salotti collection. The strap length can be adjusted thanks to the buckle on the magazine-rack. Omero is easy to clean, by going over it with just damp cloth.

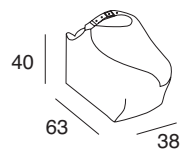

Portalegna/portariviste Omero da 63x38



Cuscini Cuore. Heart Cushions.

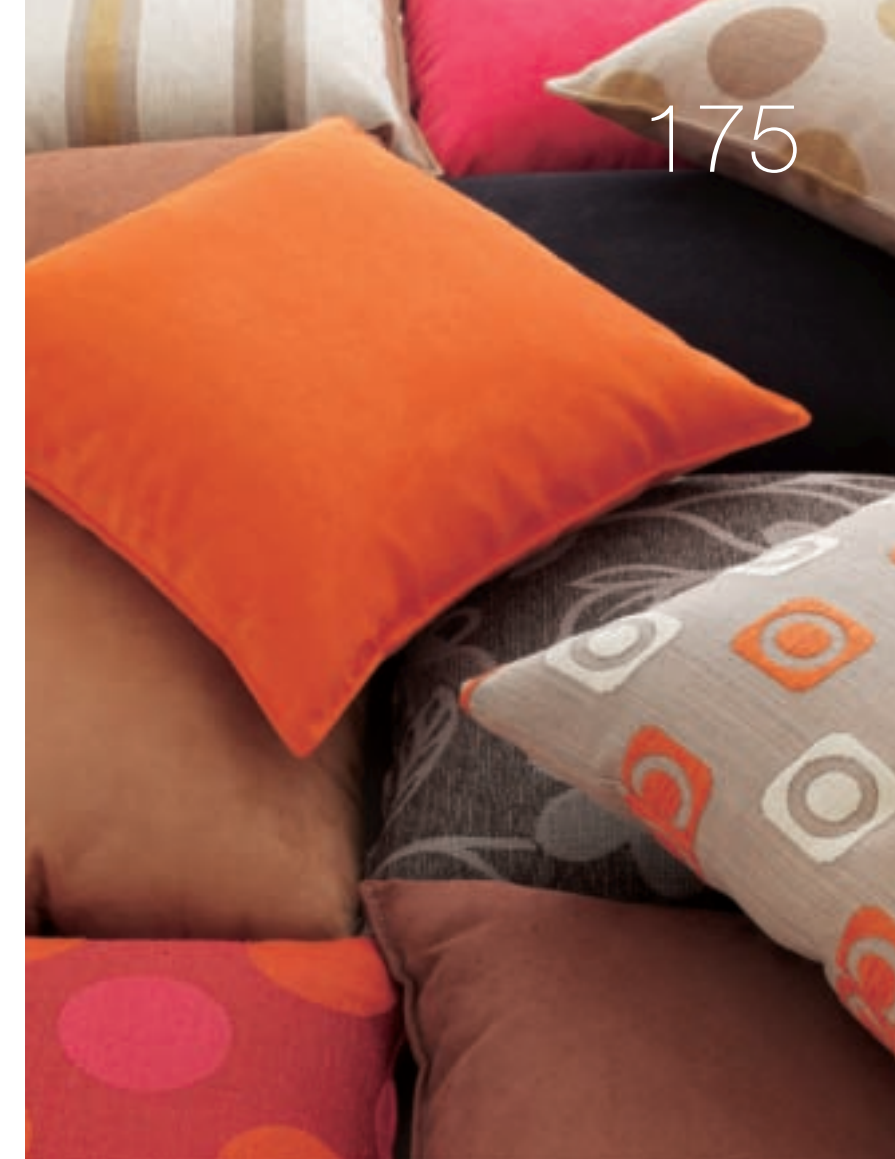

## Collezione Cuscini Vari

Trame sofisticate, colori in tinta unita o fantasia permettono di dare un tocco di originalità al tuo salotto. I cuscini sono disponibili in diverse misure e rivestibili in tessuto, ecopelle, microfibra o pelle. Sono loro a dare carattere al divano, con colori che spaziano dalle tinte accese ai toni neutri, trame particolari o piccoli vezzi inattesi, come il cristallo Swarovski centrale inserito al posto del classico bottone.

### Mixed cushions collection.

Sophisticated yarns, in plain or patterned colours, bring a touch of originality to your living room. The cushions are available in different sizes and can be covered in fabric, ecoleather, microfibre or leather. They give character to the sofa, with colours ranging from bright tints to neutral tones, with unique yarns and small unexpected charms, like the central Swarovski crystal inserted in place of the classic button.



Cuscino con Swarovsky. Cushion with Swarovsky.



# Pluto e Molly

DESIGN DECO STUDIO

Cucciolo o adulto, il nostro pet, sempre alla ricerca di tenerezza, spesso e volentieri sconfinava nei nostri spazi? Un divano accogliente e comodo di certo fa gola anche ai nostri amici a quattro zampe: da oggi però possono avere un "salotto" tutto per loro, bello e confortevole come il nostro. Scegliamo il colore che più si addice al salotto oppure coordiniamo la cuccia al tessuto del nostro divano. Soluzioni funzionali e belle da tenere in casa.

Do your pets, who are always seeking tenderness, enter your spaces? A comfortable and cosy sofa is very tempting for our four-legged friends: today, however, they can have a sofa all for themselves, attractive and comfortable like yours. Choose the colour that best suits your living-room or coordinate the bed with the fabric of your sofa. Functional and attractive solutions to keep in the home.

**PLUTO** è una cuccia portacani o portagatti in poliuretano dotata di un morbido cuscino in ovatta. Rivestibile in tessuto o microfibra. Non è sfoderabile, diventa comunque lavabile a secco o in acqua, per questo si consiglia di scegliere dei tessuti lavabili in lavatrice. Il cuscino ovale interno trapuntato è double face. Sia il portacani o portagatti che il cuscino possono essere realizzati in monocoloro o bicolore.

Dimensioni: L 64 P 50 H 17 cm.

PLUTO is a dog or cat bed in polyurethane equipped with a soft cushion in wadding. Coverable in fabric or microfibre. The covering is non-removable but can be dry cleaned or cleaned with water, therefore it is advisable to choose machine-washable fabrics. The quilted oval inside cushion is double face. Both the dog holder or cat holder and the cushion can be produced in a single colour or two-tone.

Dimensions: L 64 D 50 H 17 cm.

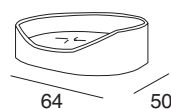

Cuccia Pluto portacane/gatto da 64x50 completa di cuscino removibile



Cuscino Molly portagatto/portacane da 58x42

**MOLLY** è un morbido cuscino in ovatta per gatti o cani, rivestibile in tessuto o microfibra.

Non è sfoderabile, diventa comunque lavabile a secco o in acqua, per questo si consiglia di scegliere dei tessuti lavabili in lavatrice. Molly è double face e può essere realizzato monocoloro o bicolore.

Dimensioni: L 58 P 42 H 8 cm.

MOLLY is a soft cushion in wadding for cats or dogs. Coverable in fabric or microfibre. The covering is non-removable but can be dry cleaned or cleaned with water, therefore it is advisable to choose machine-washable fabrics. Molly is double face and can be produced in a single colour or two-tone.

Dimensions: L 58 D 42 H 8 cm.



# La Cuccia coordinata al divano

Una linea pensata per rendere più comodo il riposo del tuo cucciolo: Doimo Salotti pensa ai nostri amici a quattro zampe.

A line designed to make your little pet's rest more comfortable: Doimo Salotti thinks of our four legged friends.





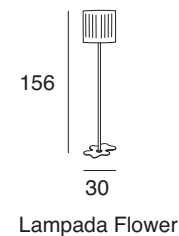

Lampada Flower

### Flower

Piantana in materiale plastico con base in acciaio cromato diventa un indispensabile oggetto d'arredo che, con la sua luce, ammantata il salotto creando l'atmosfera che più ci piace. Abbinabile a qualsiasi colore del divano perchè neutra.

An upright lamp in plastic material with chrome steel base becomes an indispensable piece of furniture which covers the living room with its light, creating the type of atmosphere we really enjoy. In being neutral, it goes with sofas of any colour.

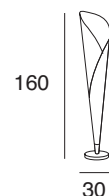

Lampada Cono

### Cono

Design d'effetto per la piantana in materiale plastico con base in acciaio cromato: la luce fuoriesce dall'apertura superiore e si irradia dolcemente nella stanza. Disponibile in bianco o arancio.

A striking design for the upright lamp in plastic material with chrome steel base: the light filters through from the upper opening and radiates sweetly in the room. Available in white or orange color.

## Effetti di luce

Lola. Il design e la leggerezza del materiale plastico di cui è composta fanno assomigliare Lola ad un delicato origami giapponese. Le sinuose aperture laterali, inoltre, permettono alla luce di filtrare, creando un suggestivo gioco d'ombre.

Lola. The design and lightness of the plastic material from which it is made somehow makes Lola resemble a delicate Japanese origami. Its sinuous side openings, in addition, allow light to filter through, creating an evocative play on shadows.

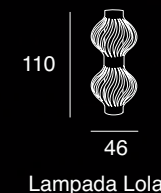

Lampada Lola





180



# Oggettistica

## Collezione Nature

Si ispirano ai preziosi manufatti etnici i vasi e il vassoio Nature, adatti sia ad essere utilizzati come portaoggetti sia ad abbellire il living come eleganti soprammobili.

The Nature vases and tray are based on unique ethnic creations, suitable both for being used for storing objects and for adorning the living room as elegant ornaments.

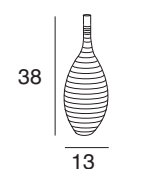

Nature Bottiglia



Nature vaso a sfera

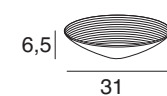

Nature piatto



181



## Collezione Cool

Collezione di vasi e piatti realizzati in alluminio lucido, caratterizzati da linee semplici e definite che donano un tocco luminoso alla casa moderna.

Polished aluminium collection of vases and plates. characterised by simple, defined lines.

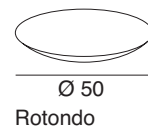
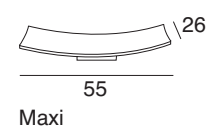
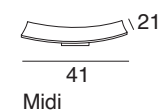
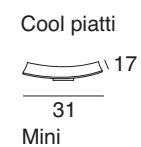
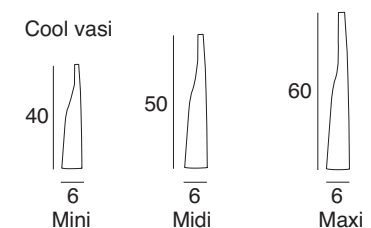

## Collezione Square e Calla

Originale vaso in ceramica, adatto a contenere fiori o utilizzabile come semplice soprammobile. Square è disponibile in arancione, verde, marrone, beige e bianco.

An original ceramic vase, which can be used for keeping flowers in or simply as an ornament. Square is available in orange, green, brown, beige and white.

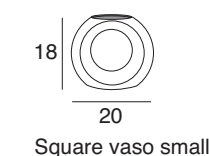

Square vaso small

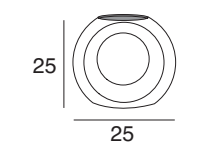

Square vaso large

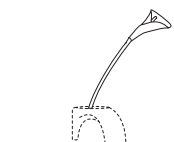

Calla fiore bianco H 70/90





# 182 Tappeti

Solus beige



Solus cammello

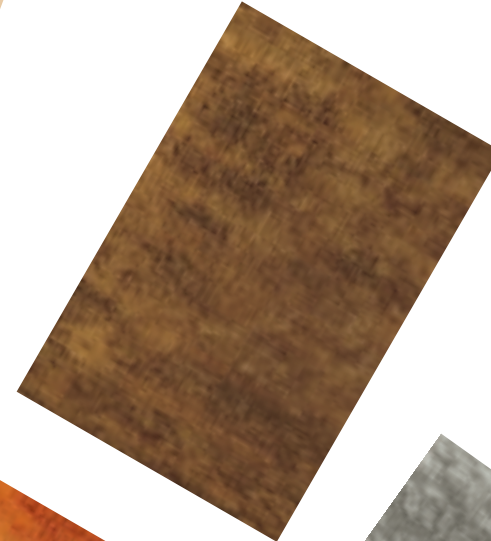

Solus bianco

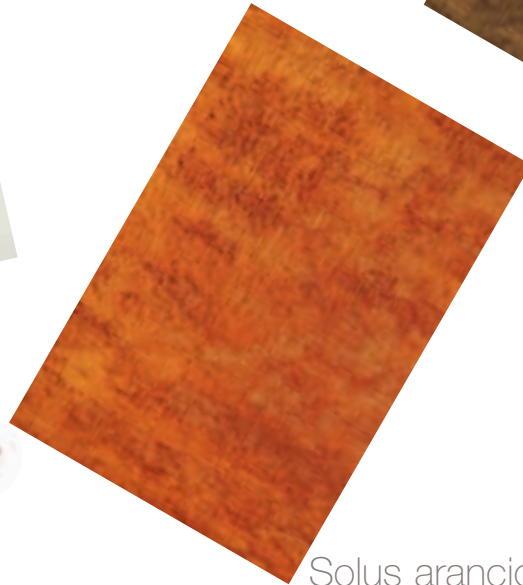

Solus arancio

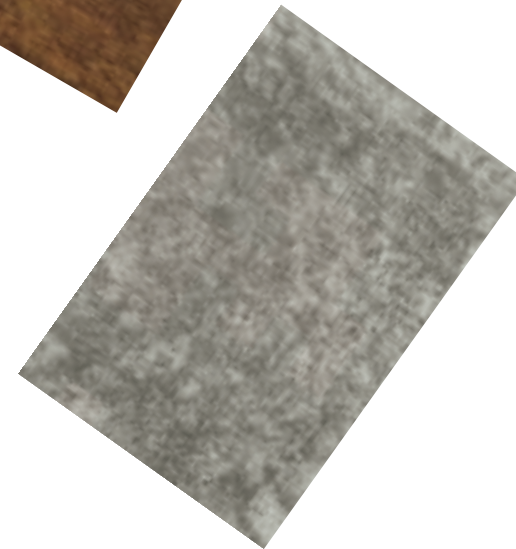

Solus argento



Solus marrone



Solus nero



Solus rosso



# Tappeti

Solus, proposto in otto tinte e disponibile nella dimensione 160x240 centimetri, è un tappeto che si presta sia ad abbellire e riscaldare l'ambiente sia ad essere "vissuto", tanto dai bambini, che vi possono comodamente giocare, sia dagli adulti, che vi si possono riposare.

Solus, offered in eight shades and available in 160x240 cm size, is a rug which lends itself both to adorning and warming the room, and to being "experienced", as much by children, who can play there comfortably, as by adults, who can use it to relax on.





# 184 Tappeti



Lux arancio



Lux bianco

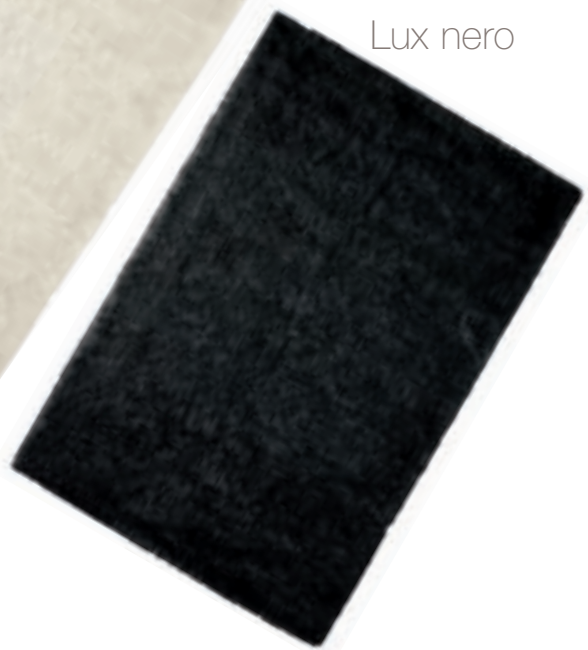

Lux nero

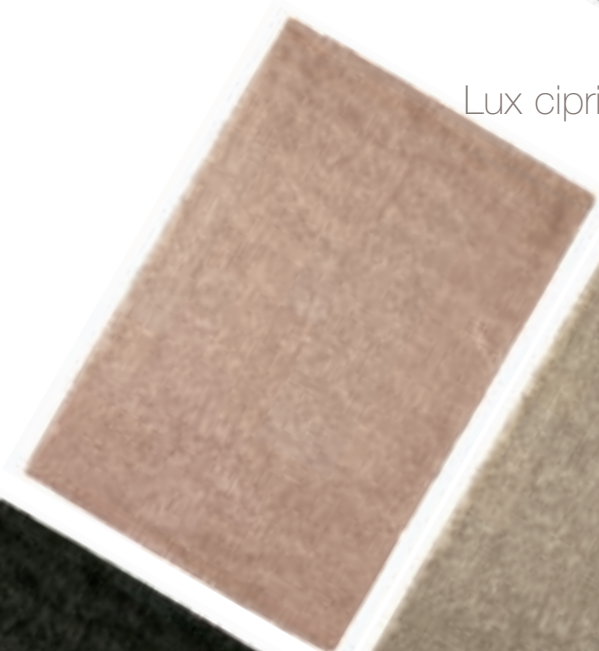

Lux cipria

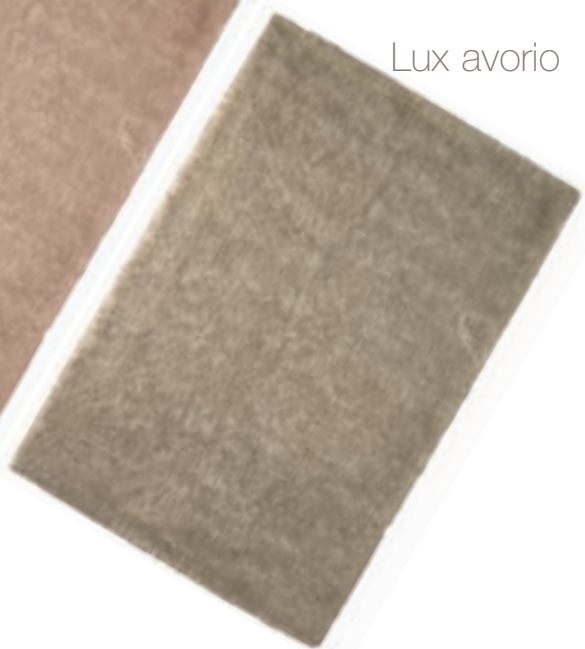

Lux avorio

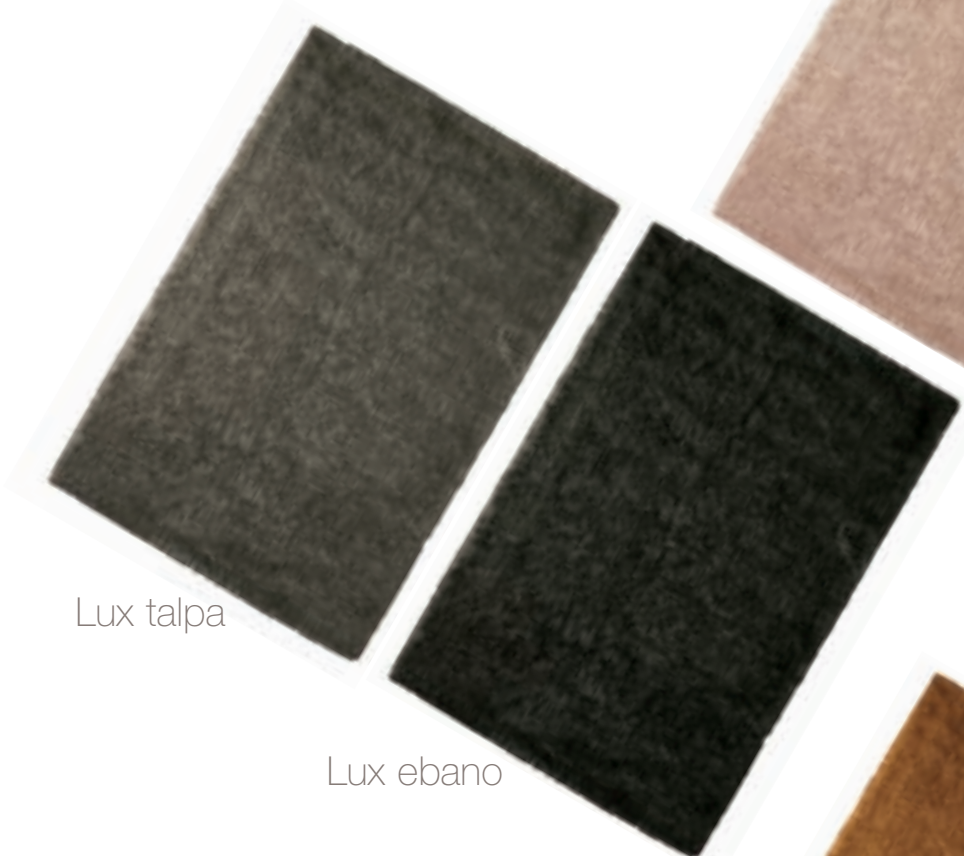

Lux talpa

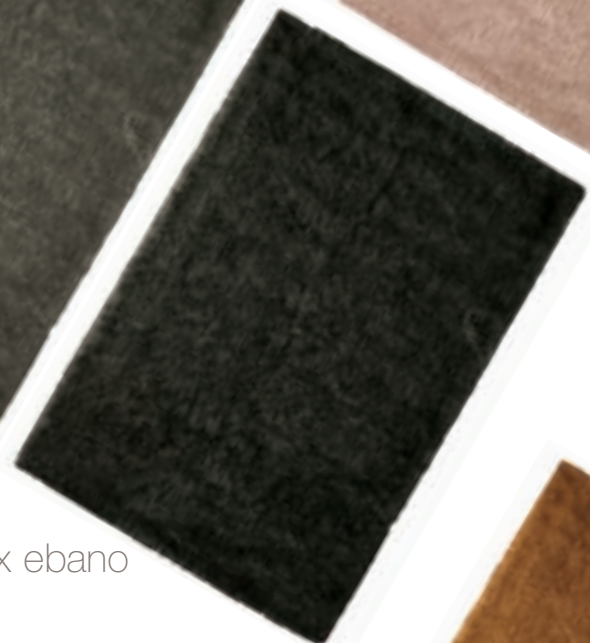

Lux ebano

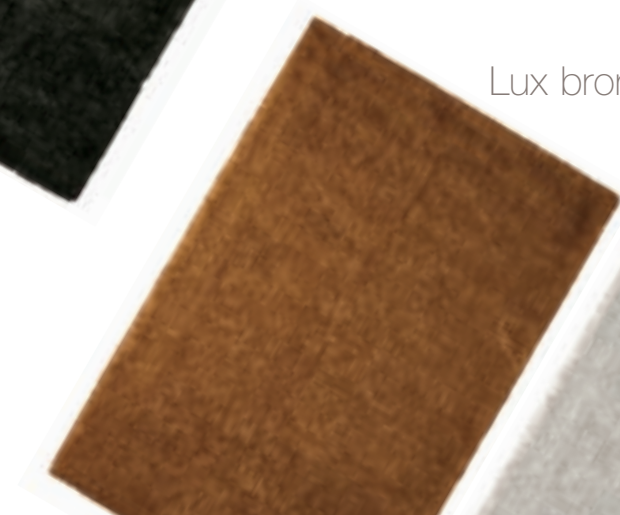

Lux bronzo



Lux argento

# 185



## LUX

Discreto, versatile e confortevole, Lux è disponibile nella misura 200x300 e 160x240 cm e in diversi colori, per dare un tocco di personalità al salotto. E' abbinabile a tutte le tipologie di arredo e trova facilmente collocazione.

Discreet, versatile and comfortable, Lux is available in 200x300 cm and 160x240 cm sizes and in various colours, giving a touch of personality to the living room. It can be combined with all types of furniture and can be easily added to arrangements.







## Disegni, misure e caratteristiche tecniche

Misura gli spazi della tua stanza e scegli il tuo salotto. Nelle pagine seguenti tutte le misure dei divani e delle poltroncine, le informazioni tecniche e i materiali utilizzati per realizzare i nostri prodotti.

**Designs, dimensions  
and technical characteristics.**

Measure the spaces in your room and choose your living-room. On the following pages you will find all the sizes of the sofas and the armchairs, the technical information and materials used for creating our products.



# 188 Divani trasformabili



## Artù

Pagine / pages 50 - 59

P TOTALE CM 95  
H TOTALE CM 87  
H BRACCIOLO CM 63/67  
H SEDUTA CM 48  
P SEDUTA CM 57

- Completamente sfoderabile.
- Rivestibile in tessuto, ecopelle, microfibra o pelle.
- Possibilità di rivestimento in coordinato.
- Struttura in legno e metallo verniciato, imbottitura in poliuretano espanso ad alta densità.
- Cuscino di schienale in poliuretano espanso densità 18 Kg/mc nella versione fissa, mentre nella versione letto la densità è di 21 Kg/mc.
- Cuscino di seduta in poliuretano espanso densità 30 Kg/mc per la versione fissa, mentre per la versione letto la densità è di 30/40 Kg/mc.
- Scelta fra due versioni: fissa o trasformabile letto.
- Tre misure di divani. Tre misure di letto con rete da 125,145 e 165 cm.
- La versione letto è costituita da una rete metallica elettrosaldada con materasso a molle H 13, lungo 197 cm e largo rispettivamente 120, 140 e 160 cm.
- In alternativa al materasso a molle è possibile richiedere il materasso in poliuretano espanso H 11 cm.
- Adatto per chi ha esigenza di sfruttare quotidianamente un comodo letto all'interno del suo divano.
- Scelta fra due tipi di bracciolo, inseriti a baionetta: Normal da 18 (H 63) e Box da 21 (H 67).
- Nella versione Box il vano contenitore interno ha una larghezza di 11 cm, una profondità di 70 cm ed è alto 45 cm.
- Ogni bracciolo Box contiene all'interno, già di serie, due vaschette portaoggetti in plastica trasparenti di dimensioni diverse: una da 19,8 e l'altra da 29,8 cm.
- La versione Box ha sempre i braccioli estraibili di serie i quali sono utilizzabili quando il divano è chiuso, infatti per mantenere delle misure contenute del bracciolo Box, l'apertura del vano, quando il letto è aperto, non è utilizzabile.
- L'apertura della rete si ottiene tirando una linguetta appesa allo schienale senza togliere i cuscini dalla loro sede, poiché sono agganciati al meccanismo d'apertura.
- I divani nella versione letto sono completamente smontabili per facilitare il trasporto, infatti i braccioli, la fascetta davanti e la struttura schienale sono inseriti a baionetta sulla rete.
- Cuscini di schienale e seduta fissati alla struttura nella versione con il letto, mobili nella versione fissa.
- Vasta scelta di cuscini volanti optional: poggiaerani rettangolari da 56x30 o cuscini volanti da 36x36 o 46x46.
- Optional pouf da 50x50 o 65x65 con ruote H 8 cm finitura argento di serie.
- Di serie Artù viene fornito con il piede in alluminio satinato H 8 cm, optional è disponibile in legno tinta ciliegio con base in alluminio.
- Optional sono disponibili diverse tipologie di pouf e poltroncine fisse o relax della collezione Doimo Salotti.

- Completely removable covers.
- Coverable in fabric, ecoleather, microfibre or leather.
- Possibility of coordinated covering.
- Structure in wood, padding in high-density polyurethane foam.
- Expanded polyurethane back cushion at 18 Kg/m<sup>3</sup> density in the fixed version, while in the bed version, the density is 21 Kg/m<sup>3</sup>.
- Expanded polyurethane seat cushion at 30 Kg/m<sup>3</sup> density for the fixed version, while for the bed version, the density is 30/40 Kg/m<sup>3</sup>.
- Choice of two versions: fixed or convertible bed.
- Three sofa sizes. Three bed sizes with bedspring of 125,145 and 165 cm.
- The bed version comprises an electrowelded metal bedspring with inner-spring mattress H 13, length 197 cm and width of 120, 140 and 160 cm respectively.
- As an alternative to the inner-spring mattress it is possible to request the mattress in polyurethane foam H 11 cm.
- Suitable for those needing to make use of a comfortable bed inside their sofa on a daily basis.
- Choice of two types of armrest, with bayonet coupling: Normal of 18 cm (H 63) and Box of 21 cm (H 67).
- In the Box version the internal container compartment is 11 cm wide, 70 cm deep and 45 cm high.
- Every Box armrest it fitted standard with two object trays in transparent plastic of different sizes: one of 19.8 cm and the other of 29.8 cm.
- The Box version always has pullout armrests (standard), which are usable when the sofa is closed; in fact, to keep the sizes of the Box armrest limited, the compartment opening cannot be used when the bed is open.
- The bedspring is opened by pulling a tab on the back, without removing the cushions from their place, since they are hooked to the opening mechanism.
- The sofas in the bed version can be completely disassembled to facilitate transport; in fact the armrests, front band and the back structure are fitted on the bedspring with bayonet coupling.
- Seat and back cushions are fixed to the structure in the version with the bed, and movable in the fixed version.
- Wide choice of optional loose cushions: 56x30 cm rectangular cushions, or 36x36 cm or 46x46 cm loose cushions.
- Optional 50x50 cm or 65x65 cm pouf with wheels H 8 cm, silver finish standard.
- Artù comes standard with the foot in satin finish aluminium H 8 cm, available in cherry stain wood with aluminium base as an optional.
- Various types of poufs and fixed or relax small armchairs of the Doimo Salotti collection are available as optionals.

# 189

### ARTÙ NORMAL (Bracciolo da 18 cm)

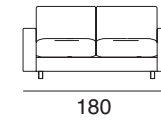
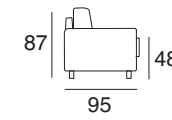

Divano da 180

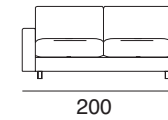

Divano da 200

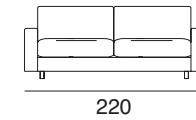

Divano da 220

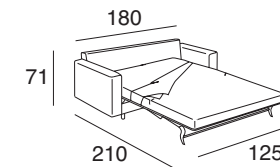

Divano letto da 180  
con rete elettrosaldada da 125

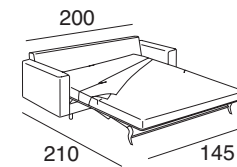

Divano letto da 200  
con rete elettrosaldada da 145

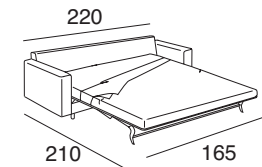

Divano letto da 220  
con rete elettrosaldada da 165

### ARTÙ BOX (Bracciolo estraibile da 21 cm)

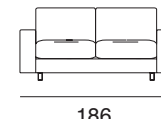
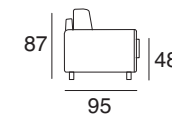

Divano da 186

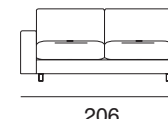

Divano da 206

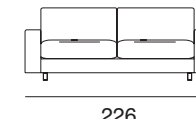

Divano da 226

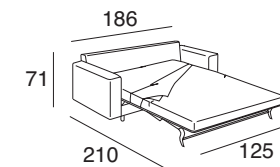

Divano letto da 186  
con rete elettrosaldada da 125

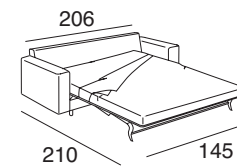

Divano letto da 206  
con rete elettrosaldada da 145

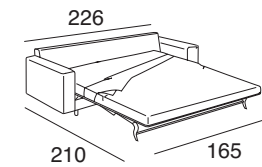

Divano letto da 226  
con rete elettrosaldada da 165

### ACCESSORI



Coppia di cuscini rettangolari  
poggiaerani Artù da 56x30



Pouf da 50x50  
con ruote argento

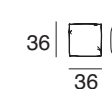

Cuscino normale  
in ovatta da 36x36

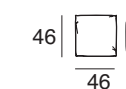

Cuscino ribattuto  
in ovatta da 46x46



# 190 Divani trasformabili



## Alan

Pagine / pages 6 -13

P TOTALE CM 97  
H TOTALE CM 85  
H BRACCIOLO CM 58  
H SEDUTA CM 47  
P SEDUTA CM 56

- Completamente sfoderabile.
- Rivestibile in tessuto, ecopelle, microfibra o pelle.
- Possibilità di rivestimento in coordinato.
- Struttura in legno e metallo verniciato, imbottitura in poliuretano espanso ad alta densità.
- Cuscino di seduta in poliuretano densità 30 Kg/mc.
- Disponibile esclusivamente nella versione letto.
- Una poltrona letto e tre misure di divano letto con rete da 80, 128, 148 e 168 cm.
- La versione letto è costituita da una rete metallica elettrosaldata, con materasso a molle H 14 cm, lungo 190 cm e largo rispettivamente 72, 120, 140 e 160 cm. In alternativa al materasso a molle è possibile richiedere il materasso in poliuretano H 11.
- Alan è dotato di serie di un comodo e pratico portaguanciaie che si trova all'interno del cuscino di schienale.
- La poltrona è fornita di un portaguanciaie mentre i divani ne hanno due.
- L'apertura del letto si ottiene con dei semplici movimenti senza togliere i cuscini di seduta e schienale, che rimangono agganciati al meccanismo.
- Adatto per chi ha esigenza di sfruttare quotidianamente un comodo letto all'interno del suo divano.
- I divani sono completamente smontabili per facilitare il trasporto, infatti i braccioli e la struttura schienale sono sfilabili perché inseriti a baionetta sulla rete.
- Vasta scelta di cuscini volanti optional e pouf.
- Di serie Alan viene fornito con il piede in plastica colore nero H 8 cm, optional è disponibile il piede cilindrico in alluminio satinato o in legno tinto ciliegio con piattello in alluminio H 8 cm.
- Optional sono disponibili diverse tipologie di pouf e poltroncine fisse o relax della collezione Doimo Salotti.

- Completely removable cover.
- Can be covered in fabric, ecoleather, microfibre or leather.
- Covers can be co-ordinated.
- Wooden structure, high density expanded polyurethane padding.
- Polyurethane seat cushion at 30 Kg/m<sup>3</sup> density.
- Available exclusively in the bed version.
- An armchair bed and three sizes of sofa bed with mesh of 80, 128, 148 and 168 cm.
- The bed version is made up of an electro-welded metallic mesh, with spring mattress Ht 14 cm, length 190 cm and width respectively 72, 120, 140 and 160 cm. As an alternative to the spring mattress, a polyurethane mattress Ht 11cm can be requested.
- Trevor is fitted as standard with a handy and practical pillow holder which is found inside the back cushion.
- The armchair is supplied with one pillow holder while the sofas have two.
- The bed is opened out by simple movements without removing the seat or back cushions, which remain attached to the mechanism.
- Suitable for those who need to make everyday use of a handy bed within their sofa.
- The sofas are completely dismountable to facilitate their transportation, and the armrests and the back structure can be taken off as they are bayonet-fitted to the mesh.
- Wide choice of optional flounce cushions and poufs.
- As standard, Alan is supplied with black coloured plastic feet Ht 8 cm; polished aluminium cylindrical feet or cherry stained wood feet with aluminium plate Ht 8 cm are optionally available.
- Different types of pouf and fixed or relaxation type armchairs from the Doimo Salotti collection are optionally available.

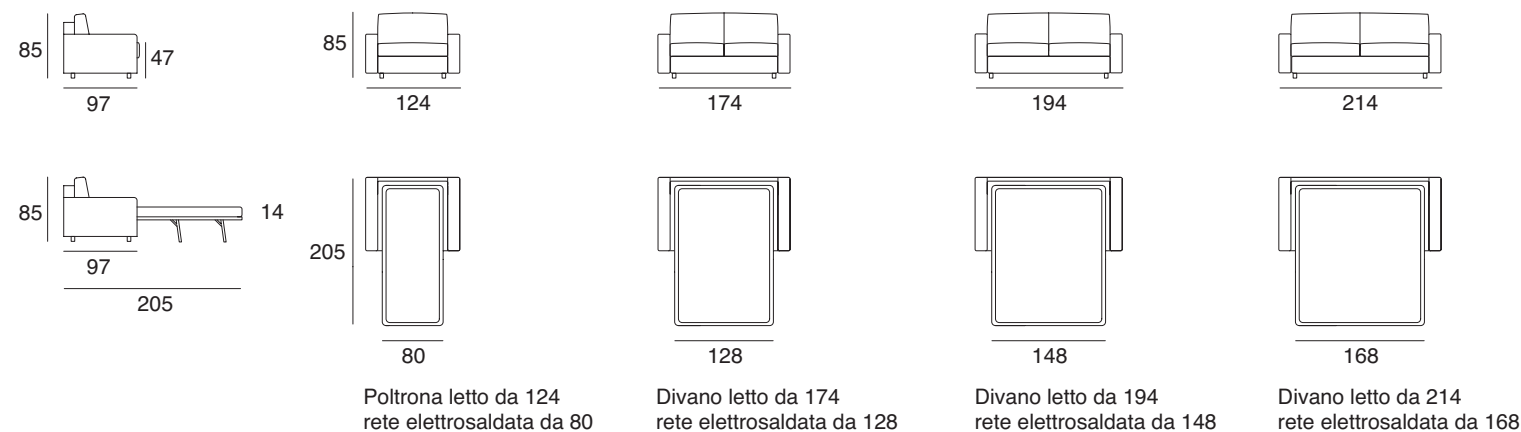

# 191



## Ibis

Pagine / pages 14 - 19

P TOTALE CM 97  
H TOTALE CM 85  
H BRACCIOLO CM 68  
H SEDUTA CM 47  
P SEDUTA CM 56

- Completamente sfoderabile.
- Rivestibile in tessuto, ecopelle o microfibra.
- Possibilità di rivestimento in coordinato.
- Struttura in legno e metallo verniciato, imbottitura in poliuretano espanso ad alta densità.
- Cuscino di seduta in poliuretano densità 30 Kg/mc.
- Disponibile esclusivamente nella versione letto.
- Divano letto caratterizzato dalla linea classica dei braccioli e dal volant liscio.
- Una poltrona letto e tre misure di divano letto con rete da 80, 128, 148 e 168 cm.
- La versione letto è costituita da una rete metallica elettrosaldata, con materasso a molle H 14 cm, lungo 190 cm e largo rispettivamente 72, 120, 140 e 160 cm. In alternativa al materasso a molle è possibile richiedere il materasso in poliuretano H 11.
- Ibis è dotato di serie di un comodo e pratico portaguanciaie che si trova all'interno del cuscino di schienale.
- La poltrona è fornita di un portaguanciaie mentre i divani ne hanno due.
- L'apertura del letto si ottiene con dei semplici movimenti senza togliere i cuscini di seduta e schienale, che rimangono agganciati al meccanismo.
- Adatto per chi ha esigenza di sfruttare quotidianamente un comodo letto all'interno del suo divano.
- I divani sono completamente smontabili per facilitare il trasporto, infatti i braccioli e la struttura schienale sono sfilabili perché inseriti a baionetta sulla rete.
- Vasta scelta di cuscini volanti optional e pouf.
- Di serie Ibis viene fornito con il piede in plastica colore nero H 8 cm, optional è disponibile il piede cilindrico in alluminio satinato o in legno tinto ciliegio con piattello in alluminio H 8 cm.
- Optional sono disponibili diverse tipologie di pouf e poltroncine fisse o relax della collezione Doimo Salotti.

- Completely removable cover.
- Can be covered in fabric, ecoleather or microfibre.
- Covers can be co-ordinated.
- Wooden structure, high density expanded polyurethane padding.
- Polyurethane seat cushion at 30 Kg/m<sup>3</sup> density.
- Available exclusively in the bed version.
- Sofa bed characterised by the classic line of its armrests and by its smooth flounce.
- An armchair bed and three sizes of sofa bed with mesh of 80, 128, 148 and 168 cm.
- The bed version is made up of an electro-welded metallic mesh, with spring mattress Ht 14 cm, length 190 cm and width respectively 72, 120, 140 and 160 cm. As an alternative to the spring mattress, it is possible to request a polyurethane mattress Ht 11cm.
- Ibis is fitted with as standard with a handy and practical pillow holder which is found inside the back cushion.
- The armchair is supplied with one pillow holder while the sofas have two.
- The bed is opened out by simple movements without removing the seat or back cushions, which remain attached to the mechanism.
- Suitable for those who need to make everyday use of a handy bed within their sofa.
- The sofas are completely dismountable to facilitate their transportation, and the armrests and the back structure can be taken off as they are bayonet-fitted to the mesh.
- Wide choice of optional flounce cushions and poufs.
- As standard, Ibis is supplied with black coloured plastic feet Ht 8 cm; polished aluminium cylindrical feet or cherry stained wood feet with aluminium plate Ht 8 cm are optionally available.
- Different types of pouf and fixed or relaxation type armchairs from the Doimo Salotti collection are optionally available.

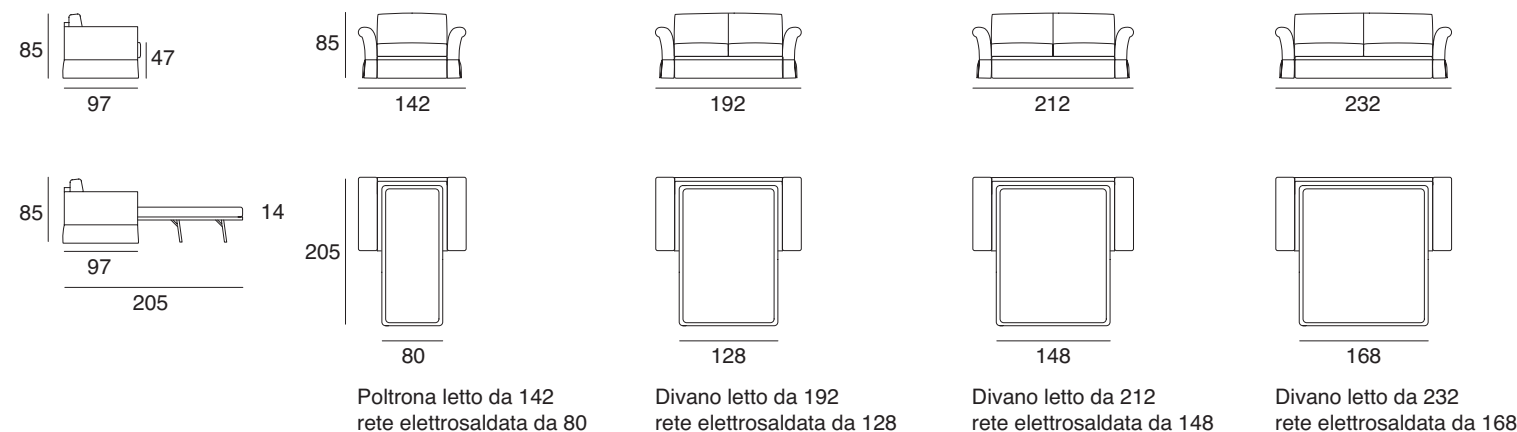



# 192 Divani trasformabili



## Golf

Pagine / pages 34 - 49

P TOTALE CM 96  
H TOTALE CM 86  
H BRACCIOLO CM 58  
H SEDUTA CM 48  
P SEDUTA CM 58

- Completamente sfoderabile.
- Rivestibile in tessuto, ecopelle, microfibra o pelle.
- Possibilità di rivestimento in coordinato.
- Struttura in legno e metallo verniciato, imbottitura in poliuretano espanso ad alta densità.
- Cuscino di seduta realizzato in poliuretano espanso densità 30 Kg/mc.
- Cuscino di schienale realizzato in poliuretano espanso densità 18/30 Kg/mc.
- Disponibile esclusivamente nella versione letto.
- Il modello Golf è disponibile in tre versioni: Slim, Medium e Large che si contraddistinguono per le differenti larghezze dei braccioli che sono rispettivamente da 5, 9 o 16 cm di larghezza.
- Una poltrona letto e tre misure di divano letto con rete da 79, 127, 147 e 167 cm.
- La versione letto è costituita da una rete metallica elettrosaldada con materasso a molle H 15 cm, lungo 190 cm e largo rispettivamente 72, 120, 140 e 160 cm.
- In alternativa al materasso a molle è possibile richiedere il materasso in poliuretano espanso H 11 cm.
- Golf è dotato di serie di un comodo e pratico portaguanciaie che si trova all'interno del cuscino di schienale.
- La poltrona è fornita di un portaguanciaie mentre i divani ne hanno due.
- L'apertura del letto si ottiene con dei semplici movimenti senza togliere i cuscini di seduta e schienale, che rimangono agganciati al meccanismo.
- Adatto per chi ha esigenza di sfruttare quotidianamente un comodo letto all'interno del suo divano.
- I divani sono completamente smontabili per facilitare il trasporto, infatti i braccioli e la struttura schienale sono sfilabili perché inseriti a baionetta sulla rete.
- Vasta scelta di cuscini volanti optional e pouf.
- Di serie Golf viene fornito con il piede in plastica colore nero H 8 cm, optional è disponibile il piede cilindrico in alluminio satinato o in legno tinto ciliegio con piattello in alluminio H 8 cm.

- Completely removable covers.
- Coverable in fabric, ecoleather, microfibre or leather.
- Possibility of coordinated covering.
- Structure in wood, padding in high-density polyurethane foam.
- Expanded polyurethane seat cushion at 30 Kg/m<sup>3</sup> density.
- Expanded polyurethane back cushion at 18/30 Kg/m<sup>3</sup> density.
- Available only in the bed version.
- The Golf model is available in three versions: Slim, Medium and Large which differ for the widths of the armrests of 5, 9 or 16 cm respectively.
- One armchair bed and three sofa-bed sizes with bedspring of 79, 127, 147 and 167 cm.
- The bed version comprises an electrowelded metal bedspring with inner-spring mattress H 15 cm, length 190 cm and width of 72, 120, 140 and 160 cm respectively.
- As an alternative to the inner-spring mattress it is possible to request the mattress in polyurethane foam H 11 cm.
- Golf comes standard with a comfortable and handy pillow holder located inside the back cushion.
- The armchair is provided with one pillow holder whereas the sofas have two.
- Bed opening is obtained with a few simple movements without removing the seat and back cushions, which remain hooked to the mechanism.
- Suitable for those needing to make use of a comfortable bed inside their sofa on a daily basis.
- The sofas can be completely dismantled to facilitate transport, in fact the armrests and the back structure are removable, in being fitted on the bedspring with bayonet coupling.
- Wide choice of optional loose cushions and poufs.
- Golf comes standard with the foot in black plastic H 8 cm; optional cylindrical foot in satin finish aluminium or in cherry stain wood with plate in aluminium H 8 cm available.

GOLF SLIM - versione con bracciolo da 5 cm

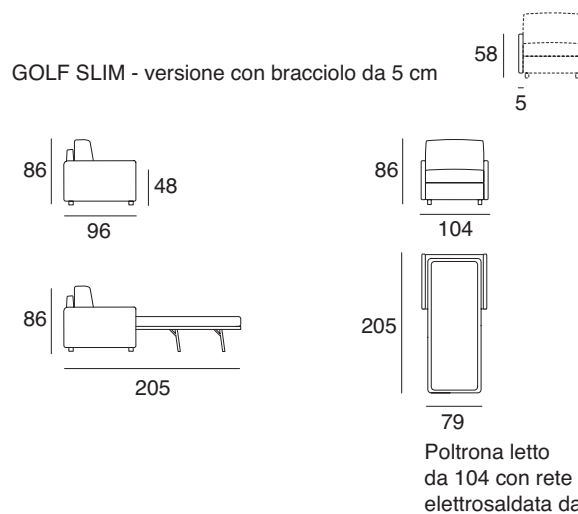

GOLF MEDIUM - versione con bracciolo da 9 cm

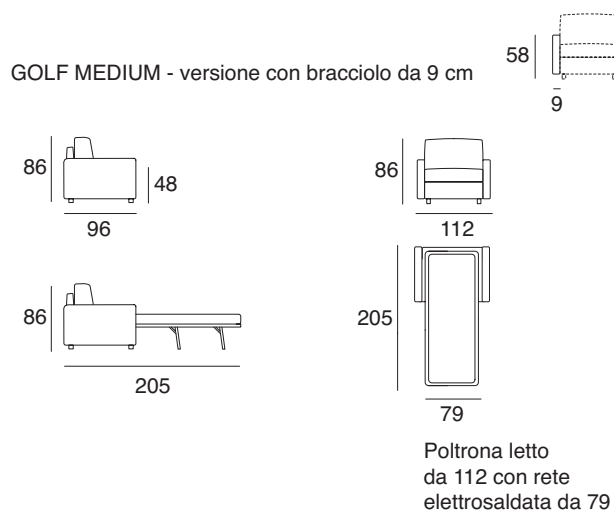

GOLF LARGE - versione con bracciolo da 16 cm

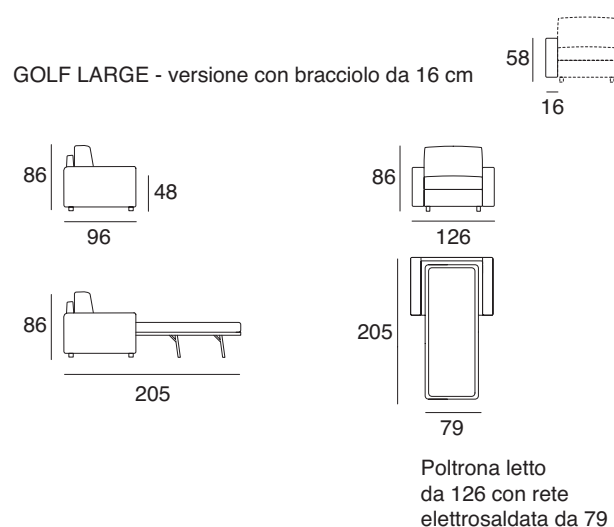

### ACCESSORI

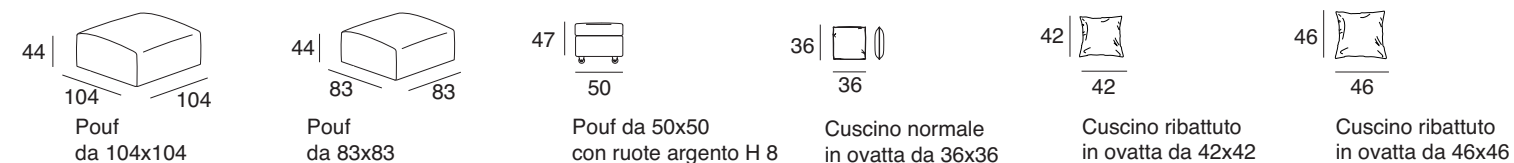



# 194 Divani trasformabili



## Pacifico

Pagine / pages 28 - 33

P TOTALE CM 100/115  
H TOTALE CM 83  
H BRACCIOLO CM 57  
H SEDUTA CM 41  
P SEDUTA CM 54/69

- Completamente sfoderabile.
- Rivestibile in tessuto, ecopelle, microfibra o pelle.
- Possibilità di rivestimento in coordinato.
- Struttura in legno, meccanismo scorrimento seduta e schienale in acciaio quest'ultimo rivestito in ecopelle.
- Nella versione letto il meccanismo alzaschienale è in acciaio.
- Cuscini di schienale e di seduta in poliuretano espanso di densità rispettivamente 18 e 35 Kg/mc.
- Disponibile nella versione a divano finito o componibile, sia fisso che letto.
- La versione letto è dotata di rete elettrosaldata da 120, 140 e 160 cm e materasso in poliuretano espanso da H 11 lungo 190 cm.
- Nella versione letto il cuscino di schienale e di seduta sono fissati alla struttura. Il cuscino di schienale ed è dotato di un meccanismo che permette di alzare il cuscino durante la fase di apertura del letto per poi ritornare nella sua posizione originale, trasformandosi in una pratica testiera.
- Nella versione letto viene applicato un piede in plastica cromata H 8 cm che aumenta di 2 cm tutte le altezze degli elementi del divano o del componibile, pertanto l'altezza della seduta diventa H 43 cm e l'altezza totale diventa 85 cm.
- Nella versione senza letto le sedute sono dotate di un meccanismo nascosto realizzato in acciaio che permette lo scorrimento contemporaneo della seduta di 15 cm e l'inclinazione dello schienale. Queste caratteristiche consentono a Pacifico di trasformarsi in un comodissimo divano relax, fruibile quotidianamente.
- Negli elementi angolo, terminale e penisola non è presente il meccanismo di scorrimento.
- Ottima componibilità grazie alla disponibilità di quattro elementi laterali, un angolo retto, una penisola e un terminale angolare.
- Nella versione componibile, l'unione degli elementi avviene mediante comodi e solidi agganci in metallo a scomparsa posizionati sotto la struttura.
- Optional è disponibile un pratico poggiatesta realizzato con struttura in metallo cromato e cuscino in poliuretano espanso.
- Di serie piede in plastica cromata H 6 cm.
- Vasta scelta di abbinamento di poltroncine fisse o relax della collezione Doimo Salotti.

- Completely removable covers.
- Coverable in fabric, microfibre or leather.
- Possibility of coordinated covering.
- Structure in wood, seat sliding mechanism in steel and back sliding mechanism in steel covered in ecoleather.
- The back raising mechanism in the bed version is in steel.
- Back and seat cushions in polyurethane foam. Density - respectively - 30 and 25 Kg/mc.
- Available in the finished or modular sofa version, fixed and bed.
- The bed version has a 120, 140 and 160 cm electrowelded bedspring and polyurethane foam mattress H 11 length 190 cm.
- In the bed version the back and seat cushion remain fixed to the structure. The back cushion is equipped with a mechanism allowing the cushion to be raised when opening the bed and put back in its original position to become a practical bedhead.
- The bed version has an H 8 cm chromed plastic foot which increases all the heights of the sofa or modular elements by 2 cm, therefore the seat height becomes H. 43 cm and the total height becomes 85 cm.
- In the version without bed the seats are equipped with a concealed steel mechanism allowing the seat to slide 15 cm and the back to tilt at the same time. These features allow the Pacifico to convert into a very comfortable relax sofa.
- The sliding mechanism is not present in the corner, end and peninsula elements.
- Wide modularity thanks to the availability of four side elements, one right-angle element, one peninsula and one end corner element.
- In the modular version, the elements are joined by means of handy and solid disappearing metal hooks positioned under the structure. A practical headrest with structure in chromed metal and cushion in polyurethane foam is available as an optional.
- H 6 cm chromed plastic foot standard.
- Wide choice of combinations of fixed or easy chairs of the Doimo Salotti collection.

# 195

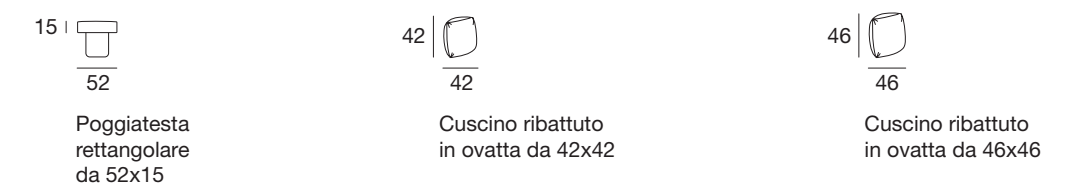
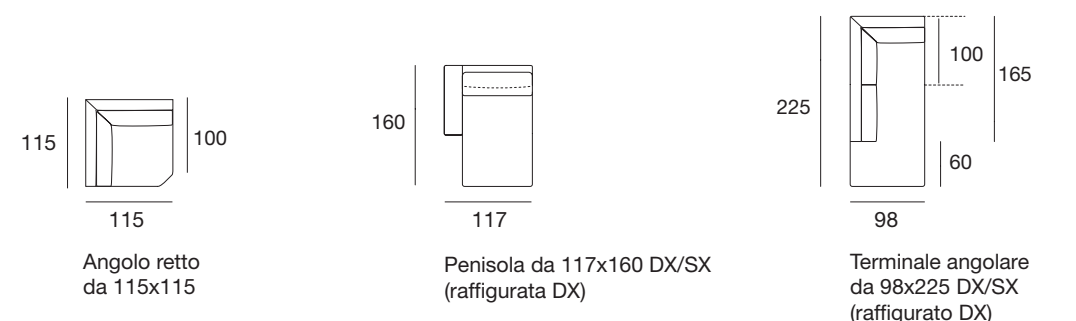
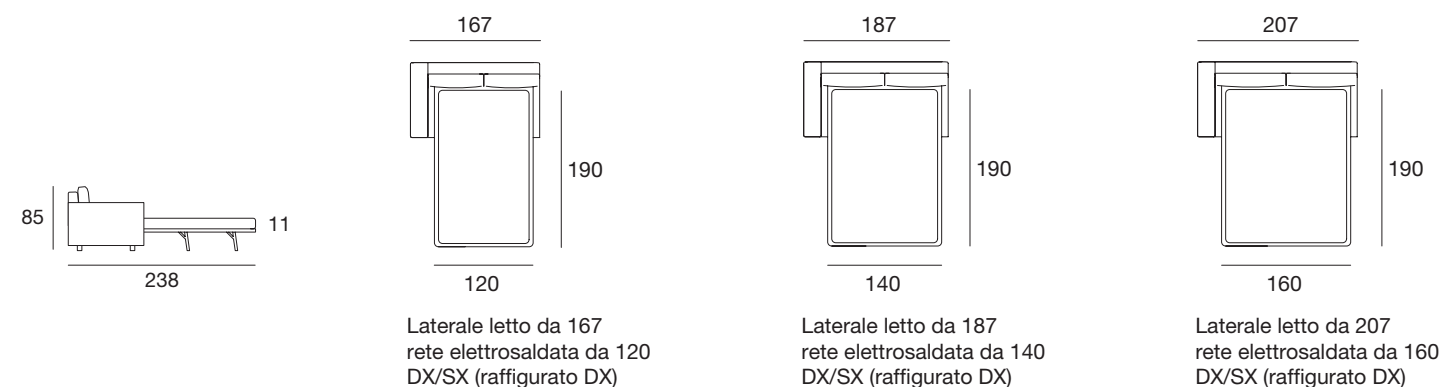
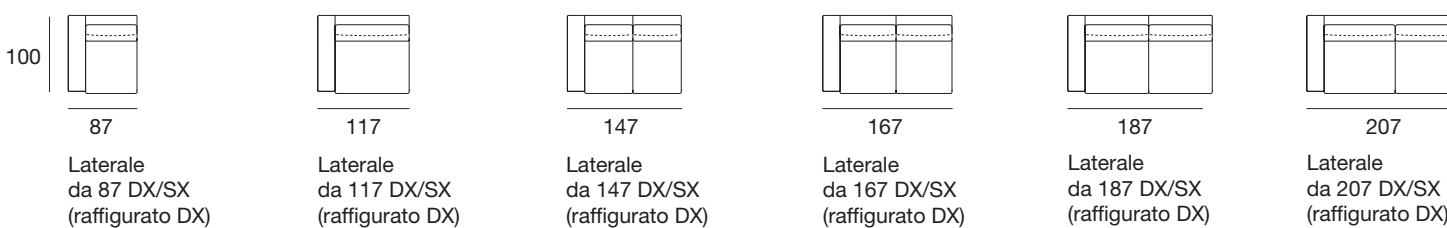
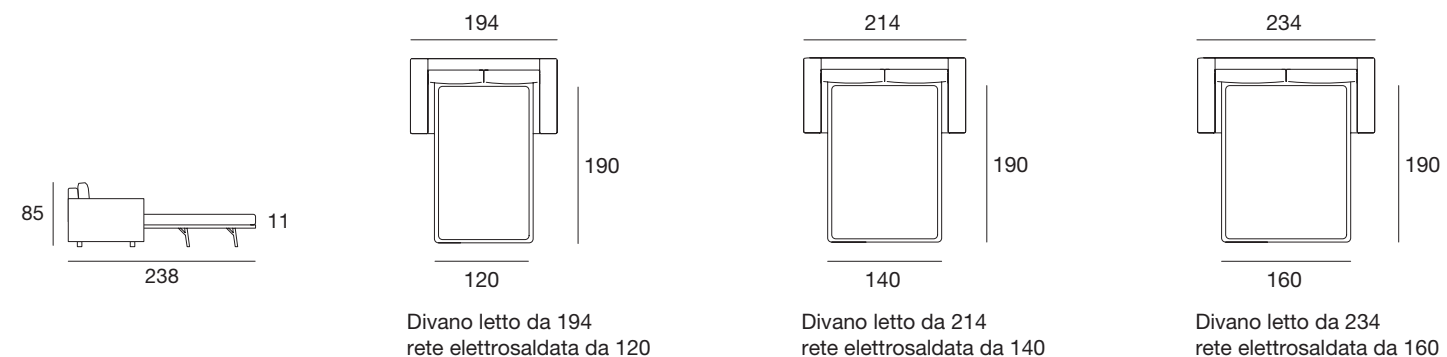
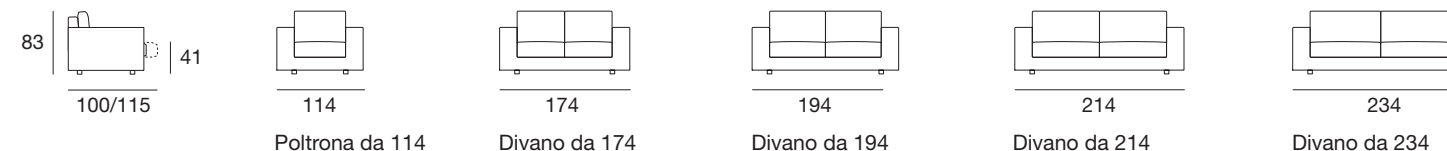



# 196 Divani trasformabili



## Sciarada

Pagine / pages 60 - 67

P TOTALE CM 89  
H TOTALE CM 86  
H BRACCIOLO CM 63  
H SEDUTA CM 47  
P SEDUTA CM 52

- Completamente sfoderabile.
- Rivestibile in tessuto, ecopelle, microfibra o pelle.
- Possibilità di rivestimento in coordinato.
- Struttura in legno e metallo verniciato, imbottitura in poliuretano espanso ad alta densità.
- Cuscino di schienale in poliuretano espanso densità 18/24 Kg/mc nella versione fissa, mentre nella versione letto la densità è di 18/24/30 Kg/mc.
- Cuscino di seduta in poliuretano espanso densità 35 Kg/mc.
- Scelta fra due versioni: trasformabile letto o fissa.
- Una poltrona da 96 e tre misure di divani da 174, 194 e 214 cm, nella versione letto rispettivamente con rete da 126,146 e 166 cm.
- La versione letto è costituita da una rete metallica elettrosaldata con materasso a molle H 14 cm lungo 195 cm e largo rispettivamente 120, 140 e 160 cm.
- In alternativa al materasso a molle è possibile richiedere il materasso in poliuretano espanso H 11 cm.
- Adatto per chi ha esigenza di sfruttare quotidianamente un comodo letto all'interno del suo divano.
- I divani nella versione letto sono completamente smontabili per facilitare il trasporto, infatti i braccioli, la fascetta davanti e la struttura schienale sono inseriti a baionetta sulla rete.
- Cuscini di schienale e seduta agganciati alla struttura nella versione con il letto, mobili nella versione fissa.
- L'apertura della rete si ottiene tirando una linguetta appesa allo schienale senza togliere i cuscini dalla loro sede.
- Di serie Sciarada è fornito di due cuscini volanti in ovatta per i divani e uno per la poltrona.
- Sciarada viene fornito con il piede in legno tinta ciliegio H 8 cm.
- Optional sono disponibili diverse tipologie di pouf e poltroncine fisse o relax della collezione Doimo Salotti.

- Completely removable covers.
- Coverable in fabric, ecoleather, microfibre or leather.
- Possibility of coordinated covering.
- Structure in wood, padding in high-density polyurethane foam.
- Expanded polyurethane back cushion at 18/24 Kg/m<sup>3</sup> density in the fixed version, while in the bed version the density is 18/24/30 Kg/m<sup>3</sup>.
- Expanded polyurethane seat cushion at 35 Kg/m<sup>3</sup> density.
- Choice of two versions: convertible bed or fixed.
- One 96 cm armchair and three sofa sizes of 174, 194 and 214 cm, in the bed version with bedspring of 126,146 and 166 cm respectively.
- The bed version comprises an electrowelded metal bedspring with inner-spring mattress H 14 length 195 cm and width of 120, 140 and 160 cm respectively.
- As an alternative to the inner-spring mattress it is possible to request the mattress in polyurethane foam H 11 cm.
- Suitable for those needing to make use of a comfortable bed inside their sofa on a daily basis.
- The sofas in the bed version can be completely dismantled to facilitate transport, in fact the armrests, front band and the back structure are fitted on the bedspring with bayonet coupling.
- The seat and back cushions are hooked to the structure in the version with the bed, and movable in the fixed version.
- The bedspring is opened by pulling a tab on the back without removing the cushions from their place.
- Sciarada comes standard with two loose cushions in wadding for for the sofas and one for the armchair.
- Sciarada comes with the foot in cherry stain wood H 8 cm.
- Various types of poufs and fixed or relax small armchairs of the Doimo Salotti collection are available as optionals.

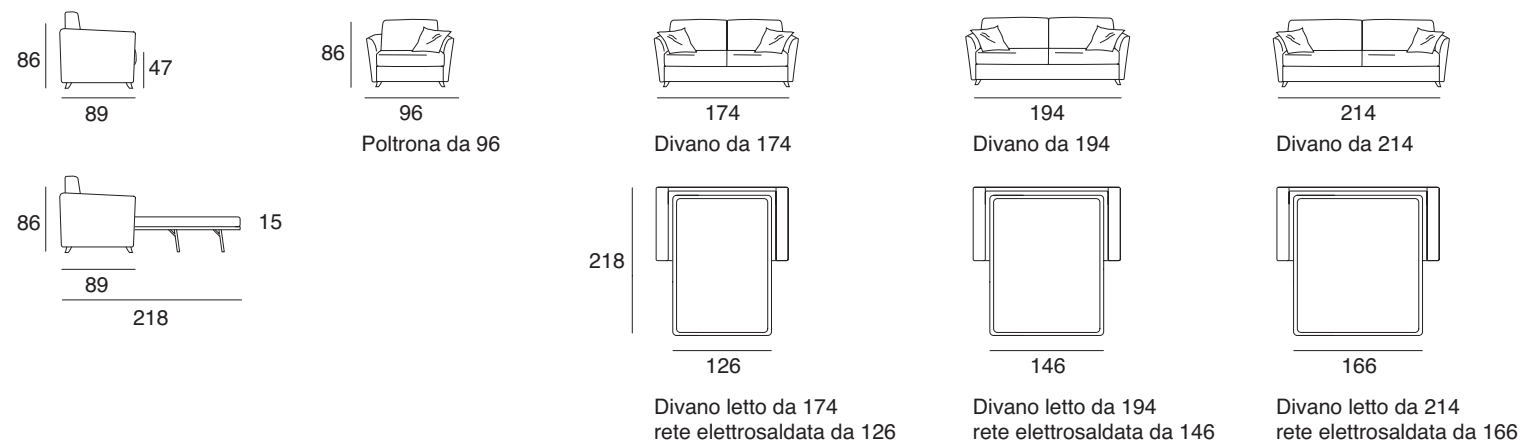

# 197



## Trevor

Pagine / pages 20 - 27

P TOTALE CM 97  
H TOTALE CM 85  
H BRACCIOLO CM 60  
H SEDUTA CM 47  
P SEDUTA CM 56

- Completamente sfoderabile.
- Rivestibile in tessuto, ecopelle, microfibra o pelle.
- Possibilità di rivestimento in coordinato.
- Struttura in legno e metallo verniciato, imbottitura in poliuretano espanso ad alta densità.
- Cuscino di seduta in poliuretano densità 30 Kg/mc.
- Disponibile esclusivamente nella versione letto.
- I braccioli sono dotati di serie di un comodo cuscino in poliuretano, fissato al rivestimento del bracciolo per mezzo di una cerniera.
- Una poltrona letto e tre misure di divano letto con rete da 80, 128, 148 e 168 cm.
- La versione letto è costituita da una rete metallica elettrosaldada, con materasso a molle H 14 cm, lungo 190 cm e largo rispettivamente 72, 120, 140 e 160 cm. In alternativa al materasso a molle è possibile richiedere il materasso in poliuretano H 11.
- Trevor è dotato di serie di un comodo e pratico portaguanciaie che si trova all'interno del cuscino di schienale.
- La poltrona è fornita di un portaguanciaie mentre i divani ne hanno due.
- L'apertura del letto si ottiene con dei semplici movimenti senza togliere i cuscini di seduta e schienale, che rimangono agganciati al meccanismo.
- Adatto per chi ha esigenza di sfruttare quotidianamente un comodo letto all'interno del suo divano.
- I divani sono completamente smontabili per facilitare il trasporto, infatti i braccioli e la struttura schienale sono sfilabili perché inseriti a baionetta sulla rete.
- Vasta scelta di cuscini volanti optional e pouf.
- Di serie Trevor viene fornito con il piede in plastica colore nero H 8 cm, optional è disponibile il piede cilindrico in alluminio satinato o in legno tinto ciliegio con piattello in alluminio H 8 cm.
- Optional sono disponibili diverse tipologie di pouf e poltroncine fisse o relax della collezione Doimo Salotti.

- Completely removable cover.
- Can be covered in fabric, ecoleather, microfibre or leather.
- Covers can be co-ordinated.
- Wooden structure, high density expanded polyurethane padding.
- Polyurethane seat cushion at 30 Kg/m<sup>3</sup> density.
- Available exclusively in the bed version.
- The armrests are fitted as standard with a comfortable polyurethane cushion attached to the armrest cover by a hinge.
- An armchair bed and three sizes of sofa bed with mesh of 80, 128, 148 and 168 cm.
- The bed version is made up of an electro-welded metallic mesh, with spring mattress Ht 14 cm, length 190 cm and width respectively 72, 120, 140 and 160 cm.
- Trevor is fitted with as standard with a handy and practical pillow holder which is found inside the back cushion.
- The armchair is supplied with one pillow holder while the sofas have two.
- The bed is opened out by simple movements without removing the seat or back cushions, which remain attached to the mechanism.
- Suitable for those who need to make everyday use of a handy bed within their sofa.
- The sofas are completely dismountable to facilitate their transportation, and the armrests and the back structure can be taken off as they are bayonet-fitted to the mesh.
- Wide choice of optional flounce cushions and poufs.
- As standard, Trevor is supplied with black coloured plastic feet Ht 8 cm; polished aluminium cylindrical feet or cherry stained wood feet with aluminium plate Ht 8 cm are optionally available.
- Various types of poufs and fixed or relax small armchairs of the Doimo Salotti collection are available as optionals.

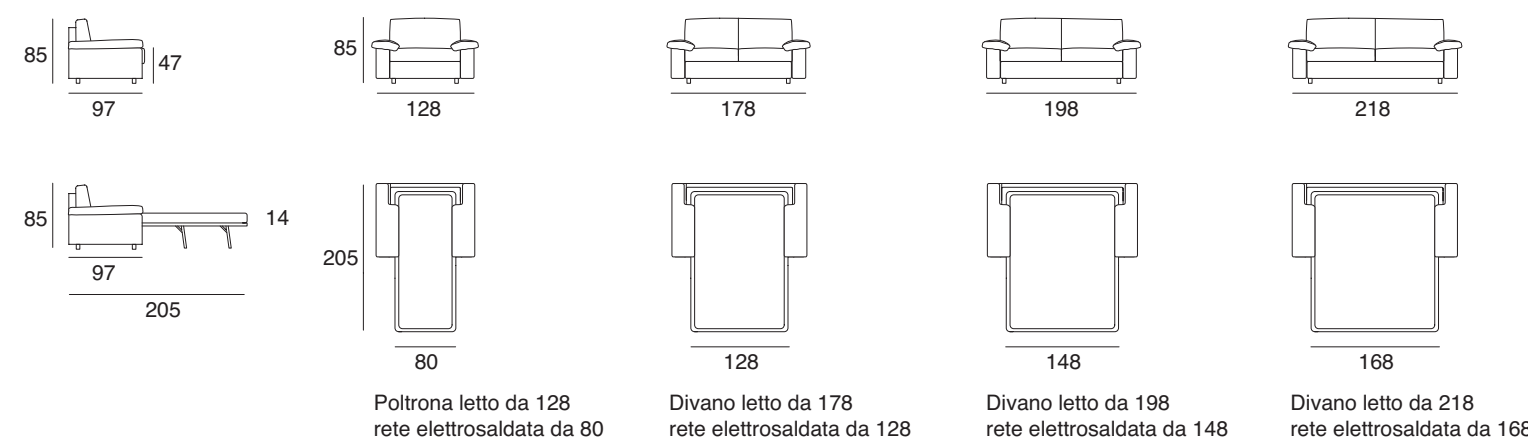



# 198 Poltroncine



## Alice

Pagine / pages 78 - 79

- Completamente sfoderabile.
- Rivestibile in tessuto e microfibra.
- Possibilità di rivestimento in coordinato.
- Struttura in tubolare di metallo, imbottitura in schiumato a freddo rivestito con vellutino.
- Cuscino di seduta e poggiatesta in poliuretano espanso indeformabile.
- Poltroncina comoda grazie alla particolare forma ovale con schienale alto.
- Basamento girevole in acciaio cromato.

- Fully removable covers.
- Covers available in fabric or microfibre.
- Possibility to match the covers of the various components.
- Tubular metal frame, padding in cold foam with soft velvet cover.
- Seat and small-back support cushions in indeformable expanded polyurethane.
- Comfortable high-backed oval armchair.
- Swivel base out of chrome-plated steel.

P TOTALE CM 90  
H TOTALE CM 104  
H BRACCIOLO CM 55  
H SEDUTA CM 50  
P SEDUTA CM 47

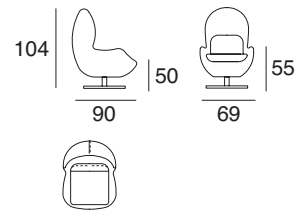

## Dea

Pagine / pages 106 - 107

- Completamente sfoderabile, rivestibile in tessuto, microfibra o ecopelle.
- Struttura in legno.
- Imbottitura struttura in poliuretano espanso densità 30/40 Kg/mc rivestito con una prefodera in ovatta da 380 gr/mq.
- Cuscino di seduta in poliuretano espanso densità 30 Kg/mc rivestito con ovatta da 280 gr/mq.
- La poltroncina viene realizzata sempre con il volant.
- Piede in legno tinta wengé H 27 cm.

- Completely removable covers; coverable in fabric, microfibre or ecoleather.
- Structure in wood.
- Structure padded in 30/40 Kg/m<sup>3</sup> density polyurethane foam covered with 380 g/m<sup>2</sup> wadding pre-lining.
- Seat cushions in 30 Kg/m<sup>3</sup> density polyurethane foam covered with 280 g/m<sup>2</sup> wadding.
- The small armchair also comes with flounce.
- Wengé stain wood foot H 27 cm.

P TOTALE CM 66  
H TOTALE CM 77  
H BRACCIOLO CM 66  
H SEDUTA CM 46  
P SEDUTA CM 50

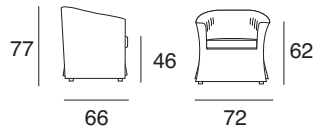

## Angelica

Pagine / pages 94 - 95

- Completamente sfoderabile tranne la versione in pelle.
- Rivestibile in tessuto, ecopelle, microfibra o pelle.
- Struttura in legno, imbottitura in poliuretano espanso rivestito in vellutino.
- Poltroncina con meccanismo relax.
- Il meccanismo viene azionato semplicemente spingendo indietro lo schienale ed ha due posizioni relax.
- Piedino in legno tinta wengé H 14 cm.

- Completely removable covers except for the leather version.
- Coverable in fabric, eco-leather, microfibre or leather.
- Structure in wood, padding in polyurethane foam covered with light velvet.
- Small armchair with "relax" mechanism.
- The mechanism works simply by pushing on the back and has two "relax" positions.
- Wengé stained wood foot H 14 cm.

P TOTALE CM 94/153  
H TOTALE CM 108  
H BRACCIOLO CM 62  
H SEDUTA CM 46  
P SEDUTA CM 57

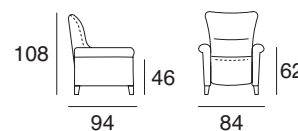

143  
Posizione  
televisione

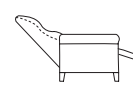

153  
Posizione  
distesa



## Diva

Pagina / page 89

- Completamente sfoderabile, rivestibile in tessuto, ecopelle, microfibra o pelle.
- Possibilità di rivestimento coordinato tra cuscineria e struttura.
- Struttura in legno imbottitura in poliuretano espanso.
- Cuscino di seduta realizzato in poliuretano espanso densità 30 Kg/mc.
- Cuscino di schienale realizzato in misto piuma.
- Piede di serie telescopico in alluminio satinato H 14 cm.
- Optional sono disponibili il piede a sciabola in tinta wengé o la ruota colore alluminio dotata di freno.

- Completely removable cover, available in fabric, ecoleather, microfibre or leather.
- Covers can be co-ordinated between cushion covers and structure.
- Wooden structure, expanded polyurethane padding.
- Expanded polyurethane seat cushion at 30 Kg/m<sup>3</sup> density.
- Mixed feather back cushion.
- Standard telescopic feet in polished aluminium Ht 14 cm.
- Sabre-shaped feet in stained wengé or wheels in aluminium colour fitted with brake are optionally available

P TOTALE CM 85  
H TOTALE CM 86  
H BRACCIOLO CM 61  
H SEDUTA CM 44  
P SEDUTA CM 53

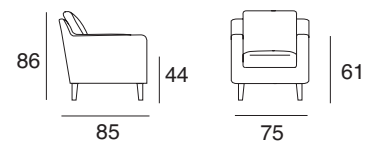

## Beatrice

Pagine / pages 104 - 105

- Completamente sfoderabile rivestibile in tessuto, microfibra o ecopelle.
- Possibilità di rivestimento in coordinato.
- Struttura in legno, imbottitura in poliuretano espanso.
- Cuscino di seduta con anima in poliuretano ricoperto da misto piuma.
- Cuscinello poggiatesta in misto piuma.
- Piedino in legno H 14 cm.

- Completely removable covers; coverable in fabric, microfibre and ecoleather.
- Possibility of coordinated covering.
- Structure in wood, padding in polyurethane.
- Seat cushions with centre in polyurethane covered in mixed down.
- Lower back support cushion in mixed down.
- Wood foot H 14 cm.

P TOTALE CM 85  
H TOTALE CM 106  
H BRACCIOLO CM 65  
H SEDUTA CM 48  
P SEDUTA CM 52

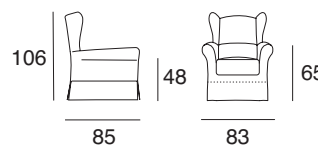

## Dondolami

Pagine / pages 68 - 73

- Completamente sfoderabile, rivestibile in tessuto, ecopelle, microfibra o pelle.
- Struttura in legno, imbottitura in poliuretano espanso.
- Due misure di elementi da 70 e 90 cm.
- La profondità della seduta é di 54 cm, l'altezza della seduta é di 34 cm da terra.
- Tutti gli elementi sono accostabili tra loro per poter formare un divano modulare della dimensione desiderata.
- Gli elementi non possono essere agganciati tra di loro perché la principale caratteristica di Dondolami é l'oscillazione della singola seduta in maniera indipendente.
- Disponibili varie tipologie di pouf della collezione Doimo Salotti abbinabili al modello.
- Optional sono disponibili diverse misure di cuscini volanti in ovatta o misto piuma.

- Completely removable covering, completely covered in fabric, ecoleather, microfibre or leather.
- Wooden structure, polyurethane foam padding.
- Two sizes of elements: 70 and 90 cm.
- The seat depth is 54 cm, the seat height is 34 cm from the floor.
- All the elements can be combined to form a modular sofa of the required size.
- The elements cannot be hooked together because the main feature of Dondolami the independent rocking of the single seat.
- Various types of poufs of from Doimo Salotti collection that can be matched with the model are available.
- Different sizes of loose cushions in wadding or mixed down are available as option.

P TOTALE CM 98  
H TOTALE CM 78  
H SEDUTA CM 34  
P SEDUTA CM 54

Elemento da 70

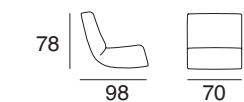

Elemento da 90





# 200 Poltroncine



## Eldorado

Pagina / page 88

- Completamente sfoderabile, rivestibile in tessuto, ecopelle, microfibra o pelle.
- Struttura in legno imbottitura in poliuretano espanso.
- Cuscino di seduta in poliuretano espanso densità densità 35 Kg/mc.
- Il piede è realizzato con un telaio in tubo d'acciaio sabbiato ellittico.

- Completely removable cover, available in fabric, ecoleather, microfibre or leather.
- Wooden structure, expanded polyurethane padding.
- Expanded polyurethane seat cushion at 35 Kg/m3 density.
- The feet are made with a sandblasted elliptical steel frame.

P TOTALE CM 70  
 H TOTALE CM 78  
 H BRACCIOLO CM 78  
 H SEDUTA CM 47  
 P SEDUTA CM 52

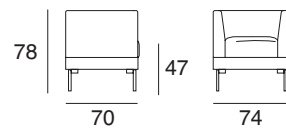

## Fata

Pagine / pages 96 - 97

- Completamente sfoderabile tranne le versione in pelle.
- Rivestibile in tessuto, ecopelle, microfibra o pelle.
- Struttura in legno e supporto seduta in materiale plastico flessibile.
- Imbottitura struttura in poliuretano espanso.
- Meccanismo relax manuale realizzato in acciaio che viene azionato tramite una leva posta sul fianco destro.
- Possibilità di regolare l'inclinazione della parte superiore dello schienale che funge da poggiatesta.
- Bracciolo con struttura in ferro curvato rivestito con vellutino.
- Basamento a razza in alluminio lucido.

- Completely removable covers except for the leather version.
- Coverable in fabric, microfibre or leather.
- Structure in wood and seat support in flexible plastic material.
- Padding structure in polyurethane foam.
- The manual relax mechanism is operated by means of a lever located on the right side.
- Possibility of adjusting the inclination of the upper part of the back which acts as a headrest.
- Spoked base in polished aluminium.

P TOTALE CM 89/173  
 H TOTALE CM 116  
 H BRACCIOLO CM 62  
 H SEDUTA CM 47  
 P SEDUTA CM 50

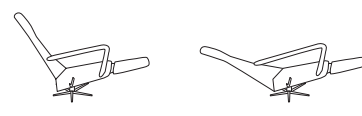
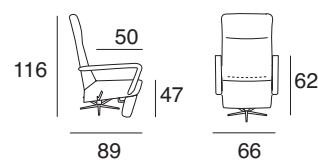

153  
 Posizione relax  
 televisione

173  
 Posizione relax  
 distesa



## Isola

Pagina / pages 86 - 87

- Completamente sfoderabile.
- Rivestibile in tessuto, microfibra, ecopelle o pelle.
- Struttura in metallo sagomato, imbottitura in schiumato a freddo, rivestita in vellutino.
- Poltroncina avvolgente e comoda grazie allo schienale alto.
- Basamento girevole in acciaio cromato.

- Completely removable covering.
- Coverable in fabric, microfibre, ecoleather or leather.
- Shaped metal frame, cold-foamed padding, covered in light velvet.
- Small armchair, wrapping and comfortable thanks to the high back.
- Revolving base in chromium-plated steel.

P TOTALE CM 93  
 H TOTALE CM 105  
 H SEDUTA CM 40  
 P SEDUTA CM 50

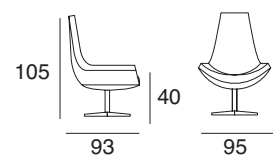

## Liz

Pagine / pages 80 - 81

- Completamente sfoderabile, rivestibile in tessuto, ecopelle o microfibra.
- Struttura in legno imbottitura in poliuretano espanso.
- Cuscino di seduta in poliuretano espanso densità 40 Kg/mc.
- Cuscino poggiatesta di serie in ovatta con anima in poliuretano.
- Il basamento girevole è realizzato con una piastra in metallo verniciato.

- Completely removable cover, available in fabric, ecoleather or microfibre.
- Wooden structure, expanded polyurethane padding.
- Expanded polyurethane seat cushion at 40 Kg/m3 density.
- Standard wadding backrest cushion with polyurethane centre.
- The revolving base unit is made with a varnished metal plate.

P TOTALE CM 82  
 H TOTALE CM 80  
 H BRACCIOLO CM 61  
 H SEDUTA CM 40  
 P SEDUTA CM 57

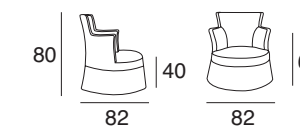

## Loft

Pagine / pages 84 - 85

- Completamente sfoderabile, rivestibile in tessuto, ecopelle, microfibra o pelle.
- Struttura realizzata in metallo cromato lucido.
- Imbottitura in schiumato a freddo densità 70 Kg/mc.
- Il piede è composto da un'unica struttura insieme al basamento e i braccioli in metallo cromato lucido.

- Completely removable cover, available in fabric, ecoleather, microfibre or leather.
- Shiny chrome steel structure.
- Cold foam padding at 70 Kg/m3 density.
- The feet are made up of a single structure, together with the base unit, and the armrests are in shiny chrome steel.

P TOTALE CM 82  
 H TOTALE CM 77  
 H BRACCIOLO CM 64  
 H SEDUTA CM 44  
 P SEDUTA CM 55

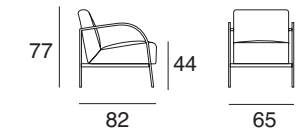

## Lucrezia

Pagina / page 113

- Completamente sfoderabile, rivestibile in tessuto, microfibra, ecopelle o pelle.
- È possibile richiedere Lucrezia anche in versione ignifuga con una leggera maggiorazione di prezzo.
- Struttura realizzata in tubo di acciaio.
- Imbottitura realizzata in poliuretano stampato a freddo densità 50/55 Kg/mc.
- Il molleggio della seduta è costituito da cinghie elastiche.
- Piedino in legno di faggio tinta ciliegio H 34 cm.

- Completely removable covers; coverable in fabric, microfibre, ecoleather or leather.
- Lucrezia is also available in fireproof version with a small extra charge.
- Structure in steel tube.
- Padding in 50/55 kg/m³ density cold moulded polyurethane.
- Seat springing consists of elastic straps.
- Cherry stain beech wooden foot H 34 cm.

P TOTALE CM 57  
 H TOTALE CM 80  
 H BRACCIOLO CM 66  
 H SEDUTA CM 46  
 P SEDUTA CM 46

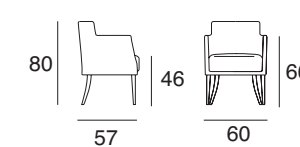



# 202 Poltroncine



## Margot

Pagina / page 110

P TOTALE CM 66  
H TOTALE CM 77  
H BRACCIOLO CM 66  
H SEDUTA CM 46  
P SEDUTA CM 50

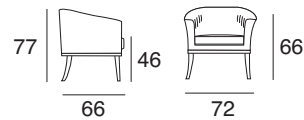

- Completamente sfoderabile, rivestibile in tessuto, ecopelle, microfibra o pelle.
- Struttura in legno.
- Imbottitura struttura in poliuretano espanso densità 30/40 Kg/mc rivestito con una prefodera in ovatta da 380 gr/mq.
- Cuscini di seduta in poliuretano espanso densità 30 Kg/mc rivestito con ovatta da 280 gr/mq.
- Piede in legno tinto wengé H 27 cm.

- Completely removable covers; coverable in fabric, ecoleather, microfibre or leather.
- Structure in wood.
- Structure padding in 30/40 Kg/m<sup>3</sup> density polyurethane foam, covered with 380 g/m<sup>2</sup> wadding pre-lining.
- Seat cushions in 30 Kg/m<sup>3</sup> density polyurethane foam covered with 280 g/m<sup>2</sup> wadding.
- Wengé stain wood foot H 27 cm.



## Matilde

Pagina / page 112

P TOTALE CM 76  
H TOTALE CM 70  
H SEDUTA CM 43  
P SEDUTA CM 61

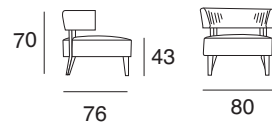

- Completamente sfoderabile, tranne la versione in pelle.
- Rivestibile in tessuto, ecopelle, microfibra o pelle.
- Struttura in legno.
- Molleggio della seduta garantito da cinghie elastiche.
- Imbottitura struttura in poliuretano espanso densità 30/40 Kg/mc rivestito in ovatta da 280 gr/mq.
- Piede in legno tinto wengé H 20 cm.

- Completely removable covers, except for the leather.
- Coverable in fabric, ecoleather, microfibre or leather.
- Structure in wood.
- Seat springing guaranteed by elastic straps.
- Structure padding in 30/40 Kg/m<sup>3</sup> density polyurethane foam covered in 280 g/m<sup>2</sup> wadding.
- Wengé stain wood foot H 20 cm.



## Milva

Pagina / page 111

P TOTALE CM 75  
H TOTALE CM 92  
H BRACCIOLO CM 65  
H SEDUTA CM 47  
P SEDUTA CM 47

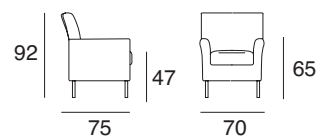

- Completamente sfoderabile, rivestibile in tessuto, ecopelle, microfibra o pelle.
- Struttura in legno imbottitura in poliuretano espanso.
- Cuscino di seduta realizzato in poliuretano espanso densità 30 Kg/mc.
- Piede in legno tinta ciliegio a forma di sciabola H 27,5 cm.

- Completely removable cover, available in fabric, ecoleather, microfibre or leather.
- Wooden structure, expanded polyurethane padding.
- Expanded polyurethane seat cushion at 30 Kg/m<sup>3</sup> density.
- Cherry stained sabre-shaped wooden feet Ht 27.5 cm.



## Nancy

Pagine / pages 98 - 99

P TOTALE CM 89/173  
H TOTALE CM 116  
H BRACCIOLO CM 62  
H SEDUTA CM 47  
P SEDUTA CM 50

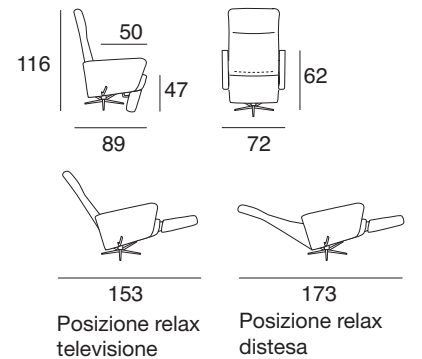

- Completamente sfoderabile tranne le versione in pelle.
- Rivestibile in tessuto, ecopelle, microfibra o pelle.
- Struttura in legno e supporto seduta in materiale plastico flessibile.
- Imbottitura struttura in poliuretano espanso.
- Meccanismo relax manuale realizzato in acciaio che viene azionato tramite una leva posta sul fianco destro.
- Possibilità di regolare l'inclinazione della parte superiore dello schienale che funge da poggiatesta.
- Basamento a razza in alluminio lucido.

- Completely removable covers except for the leather version.
- Coverable in fabric, microfibre or leather.
- Structure in wood and seat support in flexible plastic material.
- Structure padding in polyurethane foam.
- Manual relax mechanism in steel, operated by means of a lever located on the right side.
- Possibility of adjusting the inclination of the upper part of the back which acts as a headrest.
- Armrest with curved iron structure covered in light velvet.
- Spoked base in polished aluminium.



## Naomi

Pagine / pages 100 - 101

P TOTALE CM 94/153  
H TOTALE CM 108  
H BRACCIOLO CM 62  
H SEDUTA CM 46  
P SEDUTA CM 57

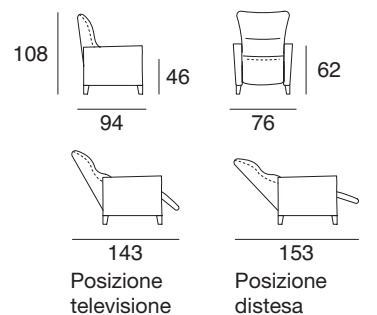

- Completamente sfoderabile tranne la versione in pelle.
- Rivestibile in tessuto, ecopelle, microfibra o pelle.
- Struttura in legno, imbottitura in poliuretano espanso rivestito in vellutino.
- Poltroncina con meccanismo relax.
- Il meccanismo viene azionato semplicemente spingendo indietro lo schienale ed ha due posizioni relax.
- Piedino in legno tinta wengé H 14 cm.

- Completely removable covers except for the leather version.
- Coverable in fabric, eco-leather, microfibre or leather.
- Structure in wood, padding in polyurethane foam covered with light velvet.
- Small armchair with "relax" mechanism.
- The mechanism works simply by pushing on the back and has two "relax" positions.
- Wengé stained wood foot H 14 cm.



## Nicole

Pagine / pages 108 - 109

P TOTALE CM 79  
H TOTALE CM 76  
H BRACCIOLO CM 76  
H SEDUTA CM 50  
P SEDUTA CM 45

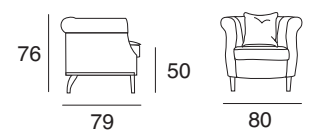

- Completamente sfoderabile, rivestibile in tessuto, ecopelle, microfibra o pelle.
- Possibilità di rivestimento coordinato.
- Struttura in legno. Molleggio della seduta garantito da molle a greca in acciaio.
- Imbottitura struttura in poliuretano espanso densità 30/40 Kg/mc rivestito in ovatta da 280 gr/mq.
- Cuscino di seduta in piuma con anima in poliuretano espanso densità 35 Kg/mc. Cuscino di schienale in piuma.
- Piede in legno tinto wengé H 20 cm.

- Completely removable covers; coverable in fabric, ecoleather, microfibre or leather.
- Possibility of coordinated covering.
- Structure in wood. Seat springing guaranteed by steel springs.
- Structure padding in 30/40 Kg/m<sup>3</sup> density polyurethane foam covered with 280 g/m<sup>2</sup> wadding.
- Seat cushions in down with centre in 35 Kg/m<sup>3</sup> density polyurethane foam. Back cushion in down.
- Wengé stain wood foot H 20 cm.



# 204 Poltroncine



## Odissea

Pagine / pages 102 - 103

- Completamente sfoderabile, rivestibile in tessuto o microfibra.
- Struttura in legno.
- Imbottitura struttura in poliuretano espanso densità 30/40 Kg/mc rivestito rivestito con una prefodera in ovatta da 200 gr/mq e vellutino da 3 mm.
- Il molleggio della seduta è costituito da cinghie elastiche.
- Cuscini di seduta in poliuretano espanso densità 30 Kg/mc rivestito con ovatta da 150 gr/mq.
- Piede in legno di faggio tinta ciliegio, tipo sciabola H 27,5 cm.

- Completely removable covers; coverable in fabric or microfibre.
- Structure in wood.
- Structure padding in 30/40 Kg/m<sup>3</sup> density polyurethane foam, covered with 200 g/m<sup>2</sup> wadding pre-lining and 3 mm light velvet.
- Seat springing consists of elastic straps.
- Seat cushions in 30 Kg/m<sup>3</sup> density polyurethane foam covered with 150 g/m<sup>2</sup> wadding.
- Curved feet in cherry stain beech H 27.5 cm.

P TOTALE CM 75  
 H TOTALE CM 92  
 H BRACCIOLO CM 65  
 H SEDUTA CM 47  
 P SEDUTA CM 47

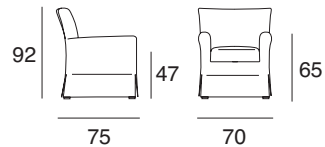

## Report

Pagina / page 91

- Completamente sfoderabile, rivestibile in tessuto ecopelle, microfibra o pelle.
- Struttura in legno imbottitura in poliuretano espanso densità 35 Kg/mc.
- Piede di serie a zoccolo da 8x8 cm tinta ciliegio h 8 cm, disponibili anche in tinta wengè.
- Optional sono disponibili il piede cilindrico in alluminio con piatello o il piede in legno tinta ciliegio con base in alluminio tutti H 8 cm.

- Completely removable cover, available in fabric ecoleather, microfibre or leather.
- Wooden structure, expanded polyurethane padding at 35 Kg/m<sup>3</sup> density.
- Standard cherry stained 8x8 cm feet, Ht 8 cm, also available in wengè stained.
- Cylindrical aluminium feet with plate or cherry stained wood feet with aluminium base, all Ht 8 cm, are optionally available.

P TOTALE CM 80  
 H TOTALE CM 81  
 H BRACCIOLO CM 61  
 H SEDUTA CM 45  
 P SEDUTA CM 55

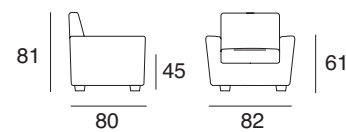

## Samanta

Pagine / pages 92 - 93

- Completamente sfoderabile tranne la versione in pelle.
- Rivestibile in tessuto, microfibra, ecopelle o pelle.
- Struttura in legno, imbottitura in poliuretano espanso rivestito in vellutino.
- Poltroncina con meccanismo relax.
- Il meccanismo viene azionato semplicemente spingendo indietro lo schienale ed ha due posizioni relax.
- Piedino rettangolare in legno H 3,5 cm in tinta wengé.

- Fully removable covers except on leather version.
- Covers available in fabric, microfibre, eco-leather or leather.
- Wooden frame, padding in expanded polyurethane with soft velvet cover.
- Armchair with reclining mechanism.
- The mechanism is activated simply by pushing on the back and features two reclined positions.
- 3.5-cm-high rectangular foot in wenge colour.

P TOTALE CM 94/153  
 H TOTALE CM 108  
 H BRACCIOLO CM 59  
 H SEDUTA CM 46  
 P SEDUTA CM 57

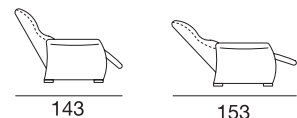
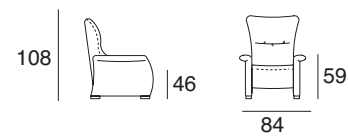

Posizione televisione

Posizione distesa

# 205



## Tatiana

Pagine / pages 76 - 77

- Completamente sfoderabile.
- Rivestibile in tessuto, microfibra, ecopelle o pelle.
- Possibilità di rivestimento in coordinato.
- Struttura in metallo sagomato, imbottitura in poliuretano espanso rivestito in vellutino.
- Cuscino di seduta e schienale in poliuretano espanso indeformabile.
- Poltroncina abbinabile a qualsiasi salotto.
- Basamento girevole in acciaio cromato.

- Fully removable covers.
- Covers available in fabric, microfibre, eco-leather or leather.
- Possibility to match the patterns of the various components.
- Shaped metal frame, padding in expanded polyurethane with soft velvet cover.
- Seat and back cushions in indeformable expanded polyurethane.
- Small armchair can be matched to any sofa.
- Swivel base out of chrome-plated steel.

P TOTALE CM 88  
 H TOTALE CM 79  
 H SEDUTA CM 52  
 P SEDUTA CM 48

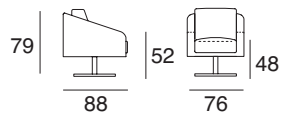

## Vega

Pagina / page 90

- Completamente sfoderabile, rivestibile in tessuto ecopelle, microfibra o pelle.
- Struttura in legno, imbottitura in poliuretano espanso.
- Cuscino di seduta in poliuretano espanso densità 30 Kg/mc.
- Piede in legno tinta ciliegio H 5,5 cm.

- Completely removable cover, available in fabric ecoleather, microfibre or leather.
- Wooden structure, expanded polyurethane padding.
- Expanded polyurethane seat cushion at 30 Kg/m<sup>3</sup> density.
- Cherry stained wood feet Ht 5.5 cm.

P TOTALE CM 77  
 H TOTALE CM 74  
 H BRACCIOLO CM 68  
 H SEDUTA CM 47  
 P SEDUTA CM 55

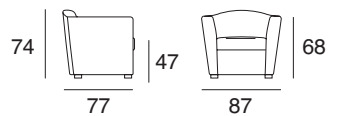

## Vele

Pagine / pages 82 - 83

- Completamente sfoderabile, rivestibile in tessuto, ecopelle, microfibra o pelle.
- Struttura in legno imbottitura in poliuretano espanso a densità differenziate.
- Poltroncina dalle misure conetnute con un buon comfort di seduta, ideale anche per uso contract.
- Piede in acciaio cromato lucido H 32 cm.

- Completely removable cover, available in fabric, ecoleather, microfibre or leather.
- Wooden structure, expanded polyurethane padding at different densities.
- Compact sized small armchair with comfortable seat, also ideal for non-domestic use.
- Shiny chrome steel feet Ht 32 cm.

P TOTALE CM 62  
 H TOTALE CM 73  
 H BRACCIOLO CM 73  
 H SEDUTA CM 46  
 P SEDUTA CM 44

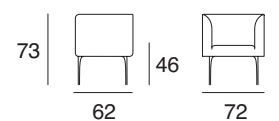



# 206 Le poltroncine per bambini



207



Susi

Pagina / page 117

P TOTALE CM 44  
H TOTALE CM 54  
H BRACCIOLO CM 33  
H SEDUTA CM 22  
P SEDUTA CM 31

- Poltroncina per bambini.
- Completamente sfoderabile.
- Rivestibile in tessuto, ecopelle o microfibra.
- Struttura in poliuretano espanso.
- Susi viene sempre realizzata con il volant.
- Visto il particolare utilizzo si consiglia di realizzare il rivestimento con dei tessuti lavabili in lavatrice.

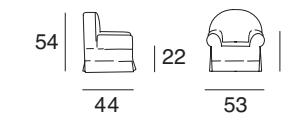

- Child's armchair.
- Completely removable covers.
- Coverable in fabric, ecoleather or microfibre.
- Structure in polyurethane foam.
- Susi always has a flounce.
- Given the particular use it is advisable to choose the covering in machine-washable fabrics.



Titti

Pagina / page 116

P TOTALE CM 44  
H TOTALE CM 54  
H BRACCIOLO CM 33  
H SEDUTA CM 22  
P SEDUTA CM 31

- Poltroncina per bambini.
- Completamente sfoderabile.
- Rivestibile in tessuto, ecopelle o microfibra.
- Struttura in poliuretano espanso.
- Visto il particolare utilizzo si consiglia di realizzare il rivestimento con dei tessuti lavabili in lavatrice.



- Child's armchair.
- Completely removable covers.
- Coverable in fabric, ecoleather or microfibre.
- Structure in polyurethane foam.
- Given the particular use it is advisable to choose the covering in machine-washable fabrics.



Lilli

Pagina / page 118

P TOTALE CM 52  
H TOTALE CM 62  
H BRACCIOLO CM 38  
H SEDUTA CM 24  
P SEDUTA CM 38

- Poltroncina per bambini.
- Completamente sfoderabile.
- Rivestibile in tessuto, ecopelle o microfibra.
- Struttura in poliuretano espanso.
- Visto il particolare utilizzo si consiglia di realizzare il rivestimento con dei tessuti lavabili in lavatrice.

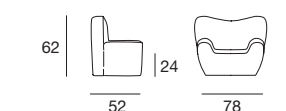

- Child's armchair.
- Completely removable covers.
- Coverable in fabric, ecoleather or microfibre.
- Structure in polyurethane foam.
- Given the particular use it is advisable to choose the covering in machine-washable fabrics.



Trilli

Pagina / page 119

P TOTALE CM 52  
H TOTALE CM 62  
H BRACCIOLO CM 38  
H SEDUTA CM 24  
P SEDUTA CM 38

- Divanetto per bambini.
- Completamente sfoderabile.
- Rivestibile in tessuto, ecopelle o microfibra.
- Struttura in poliuretano espanso.
- Visto il particolare utilizzo si consiglia di realizzare il rivestimento con dei tessuti lavabili in lavatrice.

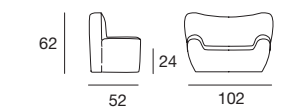

- Child's sofa.
- Completely removable covers.
- Coverable in fabric, ecoleather or microfibre.
- Structure in polyurethane foam.
- Given the particular use it is advisable to choose the covering in machine-washable fabrics.



# 3

volume

Alan	13
Artù	50
Golf	34
Ibis	14
Pacifico	28
Sciarada	60
Trevor	20
Dondolami	68
Poltroncine	74
Tavolini	120
Pouf	142
Accessori	164
Lampade	178
Oggetti	180
Tappeti	182